

tauch-

Brille

Offizielles Mitteilungsblatt des STSB
Saarländischer Tauchsportbund e.V.



Saarländischer Tauchsportbund e.V.

www.stsb.de

Ausgabe 103 Herbst/Winter
2024

STSB :

Saarländische
Meisterschaft FS/ST 2024

Ausbilderweiterbildung

Kompressorseminare



Impressum

Die *tauch-Brille* ist das offizielle Mitteilungsblatt des Saarländischen Tauchsportbundes e. V. (STSB)

Herausgeber:

STSB, Präsidentin Roswitha Schappler
Zum Knausholzschacht 5, 66773 Schwalbach
E-Mail: praesident@stsb.de

Redaktion: Dr. Jens Romba, E-Mail: presse@stsb.de
Erscheinungsweise: Frühling, Sommer, Herbst, Winter

Ansprechpartner zur Prävention und zum Schutz vor sexualisierter Gewalt:

Jutta und Michael Geisenhainer, E-Mail: ansprechpartnerpsg@stsb.de

Internet: www.stsb.de

Namentlich gekennzeichnete Artikel stellen nicht unbedingt die Meinung des Verbandes dar. Änderungen der Manuskripte behält sich die Redaktion/der Verband vor.

Die abgedruckten Bilder sind urheberrechtlich geschützt.

Textbeiträge in der Rubrik "Aus den Vereinen" werden vom STSB nicht überprüft, korrigiert oder gekürzt. Sie stellen nicht unbedingt die Meinung des STSB dar; der jeweilige Verein trägt die presserechtliche Verantwortung für Text- und Bildbeiträge.

Der Verband distanziert sich von allen angegebenen Internetseiten gemäß Haftungsausschluss unter www.disclaimer.de

Titelbild



Dieses Titelbild zeigt, wie einige Wettkampfrichter am Beckenrand die Zeiten von Teilnehmern eines Wettkampfes messen.

Foto: Gunter Daniel

INHALT

Termine STSB	3
Termine Vereine	3
Grußwort	4
Jahresrückblick 2024 im STSB	4
Leitartikel	5
STSB - Ein Name, ein Programm	5
Ausbildung & Breitensport	6
Ausschreibung Erste Hilfe Ausbildung	6
Ausschreibung AK-Medizin Praxis	6
Ausschreibung Theorieausbildung und Theorieprüfung für TL 1 / 2-Tauchlehreranwärter/innen	7
Ausschreibung VDST Cross Over Lehrgang für TL* und TL**	8
Ausschreibung Theorie DTSA**/**	9
Ausschreibung Ausbildertagung 2025	9
Ausschreibung SK Tauchfertigkeiten Multiplikatoren Lehrgang	10
Ausschreibung DLRG Deutsches Rettungsschwimmabzeichen in Silber	11
Ausbilderweiterbildung Herbst 2024	12
Betreiberseminar für Atemluftkompressoren	21
Kompressor Technikseminar	26
Leistungssport	28
Saarländische Meisterschaft im Flossenschwimmen und Streckentauchen 2024	28
Ergebnisprotokoll	32
Visuelle Medien	49
Bericht Visuelle Medien im STSB für das Geschäftsjahr 2024	49
Aus den Vereinen	50
Tauchclub Saar Neunkirchen e.V.	50
Nachruf Detlef Denger	50
Nachruf Bernard Manneck	50

Termine STSB

STSB-Sitzungen & Mitgliederversammlung

- 20. Mai 2025 Erweiterte Vorstandssitzung
- 26. Juni 2025 Mitgliederversammlung
- . 4. November 2025 Erweiterte Vorstandssitzung

Ausbildung & Breitensport

- 8. Februar 2025 Erste Hilfe Ausbildung
- 9. Februar 2025 Medizin Praxis
- 11. Februar 2025 - Theorieausbildung und Theorieprüfung für TL1/2
- 6. April 2025 Tauchlehreranwärter/innen
- 15. Februar 2025 VDST Cross Over Lehrgang für TL* und TL**
- 8. März 2025 Theorie DTSA **/**
- 29. März 2025 Ausbilderweiterbildung
- 17. - 18 Mai 2025 SK Tauchfertigkeiten Multiplikatoren Lehrgang
- 5. Juli 2025 DLRG Deutsches Rettungsschwimmabzeichen in Silber

Training Sportschule - Flossenschwimmen

Das Training findet jeden Mittwoch in der Schwimmhalle an der LSVS statt. Das Training beginnt um 20:00 Uhr. Treffen eine Viertelstunde vor Trainingsbeginn.

Termine in den Schulferien bitte beim FB Leistungssport erfragen.

Änderungen und Ausfall des Trainings können vorkommen. Hier bitte immer mal auf unsere Website schauen.

Termine Vereine

Blue Delphin Völklingen

- 18. Januar 2025 Indoor-tauchen im Dive4Life bei Siegburg
- 25. Januar 2025 Fahrt zur Boot nach Düsseldorf (mit dem STSB)
- 08. April 2025 Mitgliederversammlung
- 13. April 2025 Frühjahrswanderung
- 06. Juni 2025 –
- 09. Juni 2025 Antauchen Rastatt/ Deglersee
- 19. August 2025 Picobellotag mit Kompressoreinweisung im El Pirata
- 23. August 2025 Sommerfest im El Pirata
- 19. September 2025 –
- 21. September 2025 Abtauchen (voraussichtlich in Belgien)
- 11. Oktober 2025 –
- 26. Oktober 2025 Vereinsfahrt Ägypten (Makadi Bay)
- 13. Dezember 2025 Weihnachtsfeier El Pirata

[Polizeisportverein Saarbrücken, Abt. Sporttauchen](#)

[Postsportverein Saarbrücken, Abt. Tauchen](#)

[SG Schmelz, Abt. Sporttauchen](#)

[TF Blue Marlin Saarbrücken](#)

[TC Aquaman Ford Saarlouis](#)

[TC Delphin Saarlouis](#)

[TC Dolphin Dillingen](#)

[TC Heusweiler](#)

[TC Manta Saarbrücken](#)

[TC Nautilus Merzig](#)

[TC Poseidon Merzig](#)

[TC Saar Neunkirchen](#)

[TC Seedrachen Homburg](#)

[TC St. Wendel](#)

[TC Triton Dillingen](#)

[TC Turtle Divers St. Ingbert](#)

[TSG Saira Lebach](#)

[TSC Crocodiles Losheim](#)

[TYC Sepia Saarlouis](#)

Grußwort

Jahresrückblick 2024 im STSB

Das Jahr 2024 war ein ereignisreiches und erfolgreiches Jahr für den STSB. Zusammen konnten wir viele wertvolle Momente teilen.

Durch diverse Weiterbildungsangebote konnten wir vielen von Euch die Möglichkeit geben, neue Kenntnisse und Fähigkeiten zu erlangen. Diese Veranstaltungen waren nicht nur lehrreich, sondern boten auch Raum für intensiven Austausch. Ein großes Dankeschön an das gesamte Ausbilderteam für euer Engagement und Unterstützung.

Ein weiteres Highlight war unsere erfolgreiche Mitgliederversammlung 2024. Hier wurde nicht nur auf die Erfolge des vergangenen Jahres zurückgeblickt, die vielen Ehrungen unserer Mitglieder machten diese Versammlung zu einem besonderen Tag.

Für mich persönlich war die Versammlung ein ganz besonderer Moment, denn ich durfte die Verantwortung als Präsidentin übernehmen. Ich danke Euch von Herzen für das Vertrauen, das Ihr mir mit meiner Wahl entgegengebracht habt. Es ist mir eine große Ehre, den STSB in dieser Funktion zu repräsentieren und gemeinsam mit Euch unsere Ziele weiterzuverfolgen.

In der Funktion als Präsidentin durfte ich bei der Siegerehrung der diesjährigen Flossenmeisterschaft über 200mal gratulieren. Hier nochmal Herzlichen Glückwunsch den Siegern. Insgesamt haben 5 Vereine an dem Wettkampf teilgenommen. Es war wie immer eine tolle Veranstaltung die ohne das Engagement unseres FB Leistungssport Wolfgang Kohns und seinem Team nicht zu Stande käme – tolle Leistung.

Zusammen mit der Jugend war für das leibliche Wohl der Teilnehmer und Gäste gesorgt – dafür ein großes Dankeschön.

Beeindruckende Bilder über und unter Wasser der Meisterschaft wurden von Gunter Daniel, FB Visuelle Medien, gemacht. Vielen Dank.

Mit Blick auf das kommende Jahr möchte ich betonen, wie wichtig es ist, dass wir weiterhin eng zusammenarbeiten und uns Austauschen, um unsere Gemeinschaft zu stärken.

Ich freue mich darauf, auch im nächsten Jahr mit Euch zusammenzuarbeiten, neue Ideen zu entwickeln und den STSB weiter voranzubringen.

Ein großes Dankeschön geht an alle Mitglieder der Vereine und den Vorstandskollegen die mit ihrem Engagement, ihrer Zeit und ihren Ideen dieses Jahr so erfolgreich gemacht haben. Gemeinsam sind wir stark und können viel bewegen!

Ich wünsche Euch allen von Herzen frohe Weihnachten und schöne Momente im Kreise eurer Lieben. Ein gutes gesundes Jahr 2025.

Genießt die Feiertage und lasst es euch gut gehen.

Herzliche Grüße
Roswitha Schappler
Präsidentin

Leitartikel

STSB - Ein Name, ein Programm

Wieder einmal neigt sich ein ereignisreiches Jahr seinem Ende entgegen. Was die Ausbeute dieses Jahres betrifft, so wurde das Wesentliche von unserer Präsidentin im Grußwort eigentlich schon erwähnt. Eingehen will ich hier im Leitartikel auf einen anderen Aspekt, der im Grußwort bisher nicht erwähnt wurde.

STSB heißt ausgeschrieben Saarländischer Tauchsportbund. Und die Taucher dieses Tauchsportbundes sind in verschiedenen Vereinen organisiert. Dies hat sich zuletzt insbesondere bei den vielen Fortbildungen gezeigt, zu denen ja viele unserer Vereine ihre Teilnehmer beigesteuert haben. Und auch bei den Flossenmeisterschaften sind ja die Mitglieder der verschiedenen Vereine gegeneinander angetreten.

Allerdings gibt es da sicher noch die verschiedensten Aktivitäten innerhalb der einzelnen Vereine. Und oftmals haben sich verschiedene Vereine ja auch zusammengetan, um gemeinsam etwas auf die Beine zu stellen.

Genau hierfür gibt es in der tauch-Brille die Rubrik „Aus den Vereinen“. In dieser sind, was diese tauch-Brille betrifft, nun zwei Nachrufe zu sehen. Hierzu mein aufrichtiges Beileid für den Verlust der von uns gegangenen Tauchkameraden. Allerdings hatte ich nun im Herbst 2024 die Wahl, eine tauch-Brille nur für den Herbst herauszubringen, die lediglich aus diversen Ausschreibungen sowie dann diesen zwei Nachrufen bestanden hätte oder dies lieber sein zu lassen. Ich habe mich nach Konversation mit unserer Präsidentin dann doch für letzteres entschieden. Denn es ist schon traurig genug, wenn zwei geliebte Menschen von uns gehen. Steigern wollte ich das nicht noch.

So wurde dementsprechend gewartet, bis hier wieder über diverse Fortbildungen berichtet werden konnte.

Für das nächste Jahr wäre es allerdings positiv, wenn hier auch wieder über mehr Aktivitäten aus den Vereinen berichtet werden könnte. Denn diese sind ja schließlich die tragenden Säulen des STSB.

Unsere ehemaligen Tauchkameraden würde dies sicher ebenfalls freuen. Zumal insbesondere die Flossenmeisterschaften ja gezeigt haben, wieviel Potential in unseren Vereinen steckt.

In diesem Sinne wünsche ich jedem Leser nun ein frohes und gesegnetes Weihnachtsfest 2024 sowie einen guten Rutsch ins neue Jahr.

Dr. Jens Romba

Ausbildung & Breitensport

Erste Hilfe Ausbildung

Kurs-Nr.: EH-01/2025

Referenten:	Jörg Wirth (LRA), Leiter Fachbereich Medizin Stefan Kessler (TL3), Landesausbildungsleiter Andreas Kley, Ausbilder für Erste Hilfe
Seminarort:	Hermann Neuberger Sportschule Saarbrücken, Tagungsraum 82/83
Datum:	Samstag, den 08.02.2025 Erste Hilfe Ausbildung
Uhrzeit:	von 09:00 Uhr bis ca. 18:00 Uhr
Mitzubringen:	Schreibzeug und gute Laune
Teilnehmergebühr:	Kostenfrei für Vereinsmitglieder der Vereine. Für Nichtmitglieder 40,-€ inkl. Mittagessen ohne Getränke
Meldeschluss:	31.01.2025
Voraussetzungen:	Alter 14 Jahre; bei Minderjährigen ist die Einverständniserklärung der sorgeberechtigten Eltern (in der Regel beider Elternteile) erforderlich.
Zielgruppe:	Tauchausbilder die Ihre Medizinkenntnisse auffrischen wollen. Diese Erste Hilfe Ausbildung ist auch eine der Prüfungsvoraussetzungen für TL-1-Anwärter und Voraussetzung für die Lizenzverlängerung des TL.
Stichworte:	Reanimation, AED, Erste Hilfe
Teilnehmerzahl:	Min. 10, max. 30 Personen (Eingang der Anmeldefolge entscheidet)
Infos/ Anfragen:	Ansprechpartner Jörg Wirth & Stefan Kessler: ausbildung@stsb.de
Anmeldung:	Mit dem Anmeldeformular (siehe Ausschreibung auf den Webseiten des STSB) gern per E-Mail an Wolfgang Spaniol unter stellvertreter.ausbildung@stsb.de bitte mit Angabe von Namen, Adresse und Verein.

Nichtmitglieder mit gleichzeitiger Überweisung der
Teilnehmergebühr auf:

Konto: 1106509 / DE71 5935 1040 0001 1065 09

**Sparkasse Merzig-Wadern (Blz 593 51040 /
MERZDE55XXX)**

Stichwort: „Erste Hilfe 01/2025 + Name“

Die Anmeldung wird erst gültig nach Eingang der
Teilnehmergebühr bei (Nichtmitglieder) und Einreichen
der unterschriebenen Anmeldung sowie der
Datenschutzerklärung.

Datenschutzerklärung:

https://www.stsb.de/fileadmin/user_upload/Unterlagen/DSGVO/Datenschutzerklaerung_Ausbildung_Teilnehmer.pdf

Jörg Wirth, LRA
Leiter Fachbereich Medizin

medizin@stsb.de

Saarländischer Tauchsportbund e. V.
Zum Knausholzschacht 5
66773 Schwalbach

AK-Medizin Praxis

Kurs-Nr.: AKMP 01/2025

Referenten:	Jörg Wirth (LRA), Leiter Ressort Medizin Stefan Kessler (TL3), Landesausbildungsleiter Eric Lorenz, Facharzt für Tauchmedizin GTÜM 1
Seminarort:	Hermann Neuberger Sportschule Saarbrücken, Tagungsraum 82/83
Datum:	Sonntag, den 09.02.2025 AK-Medizin Praxis
Uhrzeit:	jeweils von 09:00 Uhr bis ca. 18:00 Uhr
Mitzubringen:	Tauchpass, Logbuch, Schreibzeug und gute Laune
Teilnehmergebühr:	Kostenfrei für Vereinsmitglieder der Vereine. Für Nichtmitglieder 40,-€ inkl. Mittagessen ohne Getränke
Meldeschluss:	31.01.2025
Voraussetzungen:	Alter 14 Jahre; bei Minderjährigen ist die Einverständniserklärung der sorgeberechtigten Eltern (in der Regel beider Elternteile) erforderlich.

Ausbildungsstufe:	DTSA *; ersatzweise genügt eine vergleichbare Qualifikation entsprechend der VDST-Äquivalenzliste.
Anzahl der Pflicht Tauchgänge:	20, vgl. auch VDST-Spezialkurs-Ordnung (http://www.ausbildung.vdst.de)
Zielgruppe:	Tauchausbilder die Ihre Medizinkenntnisse auffrischen wollen. Dieser Aufbaukurs ist auch eine der Prüfungsvoraussetzungen für TL-1-Anwärter und Voraussetzung für die Lizenzverlängerung des TL.
Stichworte:	Reanimation, AED, Anatomie und Physiologie der Herz-Kreislauf-Organen, Sauerstoffsysteme (Free-Flow, On-Demand, Wenoll), Dekompression, Tauchunfälle, Barotrauma, Neurocheck, Tauchvorbereitung, Notfallausrüstung, VDST-Notfall-Hotline, Gesundheitsprävention im Tauchsport
Teilnehmerzahl:	Min. 10, max. 30 Personen (Eingang der Anmeldefolge entscheidet)
Infos/ Anfragen:	Ansprechpartner Jörg Wirth & Stefan Kessler: ausbildung@stsb.de
Anmeldung:	Mit dem Anmeldeformular (siehe Ausschreibung auf den Webseiten des STSB) gern per E-Mail an Wolfgang Spaniol unter stellvertreter.ausbildung@stsb.de bitte mit Angabe von Namen, Adresse und Verein. Nichtmitglieder mit gleichzeitiger Überweisung der Teilnehmergebühr auf: Konto: 1106509 / DE71 5935 1040 0001 1065 09 Sparkasse Merzig-Wadern (Blz 593 51040 / MERZDE55XXX) Stichwort: „Medizin Praxis 01-2025 + Name“ Die Anmeldung wird erst gültig nach Eingang der Teilnehmergebühr bei (Nichtmitglieder) und Einreichen der unterschriebenen Anmeldung sowie der Datenschutzerklärung.

Datenschutzerklärung:

https://www.stsb.de/fileadmin/user_upload/Unterlagen/DSGVO/Datenschutzerklaerung_Ausbildung_Teilnehmer.pdf

Jörg Wirth, LRA
Leiter Fachbereich Medizin

medizin@stsb.de

Saarländischer Tauchsportbund e. V.
Zum Knausholzschacht 5
66773 Schwalbach

Theorieausbildung und Theorieprüfung für TL 1 / 2-Tauchlehreranwärter/innen

Termine, Ort, etc.

Termin:	11.02.2025 + 13.02.2025 jeweils ab ca. 18 Uhr online (Vorbereitung) 14.02.2025 – 16.02.2025 (Vorbereitung in Präsenz) und 04.04.2025 – voraussichtlich 06.04.2025 (Prüfung)
Ort:	Sportschule Schifferstadt, Am Sportzentrum 6, 67105 Schifferstadt
Zielgruppe: Ausrichter:	Tauchlehreranwärter/innen 1 und 2 LVST / STSB / BTSV, Fachbereich Ausbildung im Auftrag des Verband Deutscher Sporttaucher e.V.
Kursleiter: Organisator:	Gerd Martin, VDST TL4 Peter Gaa, VDST TL3

Anmeldung und Fristen

Voraussetzungen:	Siehe aktuelle VDST-Prüferordnung. Die schriftlichen Nachweise der Prüfungsvoraussetzungen müssen vor Ort, vor Veranstaltungsbeginn vorgelegt werden.
Mitzubringen:	Schreibunterlagen, gültiger VDST-Taucherpass
Anreise:	Die Anreise ist durch die Teilnehmer selbst zu organisieren, wir empfehlen Fahrgemeinschaften.
Anmeldung:	Schriftlich oder per Mail (Anmeldeformular auf unseren STSB-Webseiten) an Peter Gaa, Medardusring 224, 67112 Mutterstadt oder an petergaa1962@gmail.com . Der Anmeldung muss eine Lastschriftzugsermächtigung für den LVST über die

Lehrgangskosten bei liegen. Die Seminargebühr wird erst bei Zustandekommen des Seminars ab-gebucht! Die Vergabe wird in der Reihenfolge der Anmeldung vorgenommen.

Teilnehmer: Mindestteilnehmerzahl 10 Personen

Anmeldeschluss: 31.12.2024

Ausbildercrew

Gerd Martin (VDST TL4) LVST	Peter Gaa (VDST TL3) LVST	Frank Rotzinger (VDST TL3) LVST
Stefan Keßler (VDST TL3) STSB	Karl Kögel (VDST TL2) LVST	Susanne Herde (BTSV Medizin) Uli Döhner (LVST Medizin)
Armin Bäum (VDST TL3) BTSV	Joachim Meyer (VDST TL3) BTSV	Peter Brunner (VDST TL3) LVST

Ausbildungsgebühren und Leistungen

Seminargebühren: € 375,00 (1 Vorbereitungswochenende und 1 Prüfungswochenende) einschließlich Verpflegung und Übernachtung im Doppelzimmer.

Wichtige Bedingungen

Wir weisen darauf hin, dass die Teilnahme an dieser Veranstaltung freiwillig und unter Inkaufnahme der daraus resultierenden Einschränkungen (insbesondere örtliche Hygienekonzepte) und Gefahren erfolgt.

Stornobedingungen:

- o Bei Stornierung der Anmeldung bis zum 15.01.2025 betragen die Stornokosten 50% der Lehrgangsgebühren.
- o Bei späteren Stornierungen entfällt der Anspruch auf Rückzahlung der Seminargebühren.

- Datenschutz-Hinweis nach DSGVO: www.vdst.de/download/datenschutzerklaerung-teilnahme-vdst-ausbildungsveranstaltung/

- Änderungen bleiben vorbehalten.

Peter Gaa
Medardusing 224
67112 Mutterstadt
petergaa1962@gmail.com
+49 171 8601794

Fachbereich Ausbildung VDST Cross Over Lehrgang für TL* und TL**

Zielgruppe:	VDST-CMAS-TL* / TL**-Anwärter
Ausrichter:	LVST/BTSV/STSB, Fachbereiche Ausbildung, im Auftrag des Verbandes Deutscher Sporttaucher e.V.
Termin:	Theorie: 15.02.2025 im Rahmen der TL*/** Theorievorbereitung Praxis: nach Absprache
Organisation:	Peter Gaa VDST TL3, Tel.: 06234-92110 od. 0171-8601794 Email: petergaa1962@gmail.com
Ort:	Theorie: Sportschule Schifferstadt, Am Sportzentrum 6, 67105 Schifferstadt, im Rahmen der TL*/** Theorieausbildung Praxis: nach Absprache
Lehrgangskosten:	295,00 Euro zzgl. ca. 200.— Euro Brevetierungskosten beim VDST.
Leistungen:	gemäß aktueller VDST TL Cross Over Ordnung.
Lehrgangsziel:	die vorhandene Erfahrung als Ausbilder anderer Tauchsportverbände zu bestätigen und um die VDST Besonderheiten in Theorie und Praxis zu ergänzen.

Anmeldung: per Mail an crossover@vdst.de (mit Anmeldeformular auf unseren STSB-Webseiten) und ausgefülltem Cross-Over-Meldebogen (Download auf der HP des VDST)

Teilnehmer: mindestens 2 Personen
Voraussetzungen: Ausbilderlizenz anderer Tauchsportverbände äquivalent zu VDST TL* oder VDST TL**

Anmeldeschluss: **31.12.2024**

Ausschreibung Theorie DTSA/****

Datum: 08.03. – 09.03.2025 9° - 18°

Ort: Sportcampus Saar

Zielgruppe: Alle interessierten Sporttaucher die DTSA**/** erlangen wollen

Ziel: Vermittlung und Prüfung der theoretischen Kenntnisse zu DTSA** und DTSA*** entsprechend der gültigen DTSA-Ordnung

Seminarleistung: Vermittlung der Theorie DTSA**/**, Prüfung

Teilnehmerbeitrag: Für STSB Mitglieder kostenlos
Aus anderen Verbänden 40,00 € inkl. Mittagessen an beiden Tagen

Anmeldeschluss: 26.02.2025

Anmeldung: per E Mail. (mit Anmeldeformular auf unseren STSB-Webseiten) stellvertreter.ausbildung@stsb.de

bei gleichzeitiger Überweisung der Seminargebühr auf das Konto der STSB-Ausbildung
Konto IBAN:DE 71593510400001106509
bei KSK Merzig-Wadern: BIC: MERZDE55XXX
Kennwort: DTSA**/**

Die Anmeldung wird erst nach dem Eingang der Seminargebühr und dem unterschreiben der Datenschutzerklärung gültig.

Datenschutzerklärung:
https://www.stsb.de/fileadmin/user_upload/Unterlagen/DSGVO/Datenschutzerklaerung_Ausbildung_Teilnehmer.pdf

Veranstalter: STSB e.V.

Leitung: Vivien Ziegler, Wolfgang Spaniol

Voraussetzungen: Gemäß VDST-DTSA-Ordnung

Mitzubringen: Taucherpass, Logbuch, Schreibunterlagen

Hinweis: Bei Stornierung nach dem Anmeldeschluss entfällt der Anspruch auf Rückerstattung der Seminargebühren.

Mindestteilnehmerzahl. 8 max 20

Datenschutz: Mit der Anmeldung erklärt sich der Teilnehmer mit der Datenschutzerklärung einverstanden.

Anmeldung ist erst nach Überweisung der Kursgebühren und mit der Unterschrift der Datenschutzerklärung gültig! Die Prüfungstauchgänge können davon unabhängig schon im Vorfeld innerhalb des Vereins absolviert werden!

Wir weisen darauf hin, dass auf unseren Bankunterlagen die Bankverbindung ersichtlich ist, von der aus evtl. zu entrichtende Kursgebühren an den STSB angewiesen wurden.

Ausschreibung Ausbildertagung 2025

Datum: **29.03.2025** 9° - 17°

Ort: **SPORTCAMPUS SAAR.** „Sportschule Saarbrücken“
Tagungsraum 20

Zielgruppe: Dazu sind alle Ausbilder und interessierten Taucher herzlich eingeladen

Programm: Wird noch mitgeteilt, 8 Weiterbildungsstunden

Teilnehmerbeitrag: Für Ausbilder des STSB kostenlos
Aus anderen Verbänden 40,00 €

Anmeldeschluss: **22.03.2025**

Anmeldung: per E Mail. stellvertreter.ausbildung@stsb.de
(Anmeldeformular auf unseren STSB-Webseiten)
bei gleichzeitiger Überweisung der Seminargebühr auf
das Konto
der STSB-Ausbildung Konto IBAN:DE
71593510400001106509
bei KSK Merzig-Wadern: BIC: MERZDE55XXX
Kennwort: DTSA**/**

Die Anmeldung wird erst nach dem Eingang der
Seminargebühr und dem
unterschreiben der Datenschutzerklärung gültig.

Datenschutzerklärung:

https://www.stsb.de/fileadmin/user_upload/Unterlagen/DSGVO/Datenschutzerklaerung_Ausbildung_Teilnehmer.pdf

Veranstalter: STSB e.V.

Leitung: Stefan Keßler

Hinweis: Bei Stornierung nach dem Anmeldeschluss entfällt der
Anspruch auf Rückerstattung der Seminargebühren.

Datenschutz Mit der Anmeldung erklärt sich der Teilnehmer mit der
Datenschutzerklärung einverstanden.

Ausschreibung SK Tauchfertigkeiten Multiplikatoren Lehrgang

Datum: **17.-18.05.2025 8⁰⁰ - 17:00**

Ort: **Graviere du Fort**

Zielgruppe: **Ausbilder ab TL 1**

Ziel: Den Teilnehmer sollen die Fähigkeiten vermittelt werden
seine und andere Konfiguration für einen optimalen
Trimm einzustellen, die Tarierung entsprechend zu
verbessern, das Handling des langen Schlauchs zu
beherrschen, Verschiedene Flossentechniken erlernen
und Notfallprozeduren kennen. Bitte SK Ordnung
beachten!

Mitzubringen:

- Tauchtauglichkeit nicht älter als ein Jahr
- Taucherpass
- für Theorie Schreibutensilien
- Ausbilderkonforme Tauchausrüstung nach den
Richtlinien des VDST

Teilnehmerbeitrag: Für Ausbilder des STSB kostenlos
Aus anderen Landesverbände 80,00 € **Für
Unterbringung, Getränke und Essen ist selbst zu
sorgen!**

Anmeldeschluss: **03.05.2025**

Anmeldung: per E Mail. stellvertreter.ausbildung@stsb.de
(Anmeldeformular auf unseren STSB-Webseiten)
bei gleichzeitiger Überweisung der Seminargebühr auf
das Konto
der STSB-Ausbildung Konto IBAN:DE
71593510400001106509
bei KSK Merzig-Wadern: BIC: MERZDE55XXX
Kennwort: SK Tauchfertigkeiten

Die Anmeldung wird erst nach dem Eingang der
Seminargebühr und dem
unterschreiben der Datenschutzerklärung gültig.

Datenschutzerklärung:

https://www.stsb.de/fileadmin/user_upload/Unterlagen/DSGVO/Datenschutzerklaerung_Ausbildung_Teilnehmer.pdf

Veranstalter: STSB e.V.
Leitung: Stefan Keßler

Hinweis: Bei Stornierung nach dem Anmeldeschluss entfällt der Anspruch auf Rückerstattung der Seminargebühren.

Mindestteilnehmerzahl 6, max.12 Personen, es gilt Datum des Anmeldungseingang

Datenschutz Mit der Anmeldung erklärt sich der Teilnehmer mit der Datenschutzerklärung einverstanden.

Ausschreibung DLRG Deutsches Rettungsschwimmabzeichen in Silber

Datum: 05.07.2025 8⁰⁰ - 17:00

Ort: Surfbasis Bostalsee

Zielgruppe: Ausbilder und Trainer im Verein und natürlich an Interessierte

Voraussetzungen: Alter 14 Jahre; bei Minderjährigen ist die Einverständniserklärung der sorgeberechtigten Eltern (in der Regel beider Elternteile) erforderlich. Erste-Hilfe-Kurs über 9 UE nicht älter als zwei Jahre

Mitzubringen:

- Kopie einer gültigen Erste Hilfe Bescheinigung
- Taucherpass/DLRG Pass, wenn vorhanden (bitte bei der Anmeldung angeben)
- Theorie- Schreibutensilien
- Neoprenanzug

Teilnehmerbeitrag: Für Ausbilder des STSB kostenlos
 Aus anderen Landesverbände 45,00 € **Bitte Getränke und Essen selbst mitbringen**

Anmeldeschluss: 28.06.2025

Anmeldung: per E Mail. stellvertreter.ausbildung@stsb.de
 (Anmeldeformular auf unseren STSB-Webseiten)
 bei gleichzeitiger Überweisung der Seminargebühr auf das Konto
 der STSB-Ausbildung Konto IBAN:DE
 71593510400001106509
 bei KSK Merzig-Wadern: BIC: MERZDE55XXX
 Kennwort: DLRG Rettungsschein 2024

Die Anmeldung wird erst nach dem Eingang der Seminargebühr und dem unterschreiben der Datenschutzerklärung gültig.

Datenschutzerklärung:

https://www.stsb.de/fileadmin/user_upload/Unterlagen/DSGVO/Datenschutzerklaerung_Ausbildung_Teilnehmer.pdf

Veranstalter: STSB e.V.
Leitung: Stefan Keßler

Hinweis: Bei Stornierung nach dem Anmeldeschluss entfällt der Anspruch auf Rückerstattung der Seminargebühren.

Datenschutz Mit der Anmeldung erklärt sich der Teilnehmer mit der Datenschutzerklärung einverstanden.

Anmeldung ist erst nach Überweisung der Kursgebühren und mit der Unterschrift der Datenschutzerklärung gültig!

Ausbilderweiterbildung Herbst 2024

Am Samstag, den 9.11.2024, fand in der Sportschule Saarbrücken wieder einmal eine Ausbildertagung statt. Auf dieser Ausbildertagung wurden sehr interessante Themen angesprochen.

Im Rahmen einer anfänglichen Begrüßung durch unseren Ausbildungsleiter Stefan Kessler wurde zunächst einmal der Programmablauf vorgestellt:

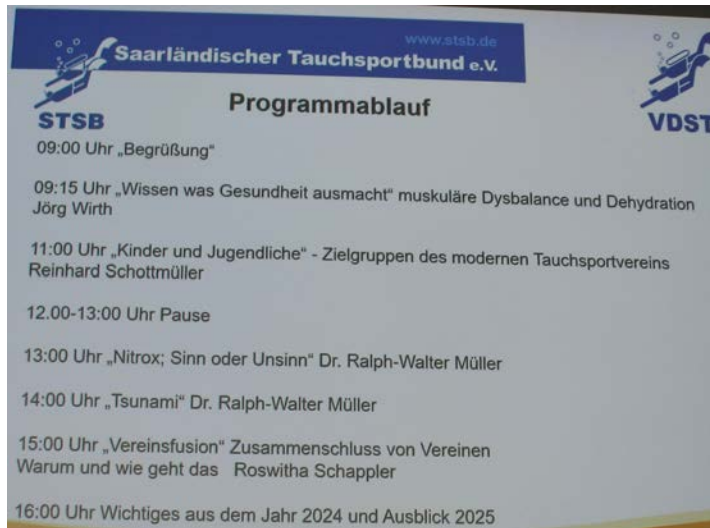

Folie: STSB, Foto: Dr. Jens Romba

Danach begann unser Leiter des Fachbereiches Medizin direkt mit seinem Thema „Wissen was Gesundheit ausmacht“. Er kam hier zunächst einmal auf den Energiestoffwechsel zu sprechen. Denn die Stoffe, die wir über unsere Nahrung aufnehmen, werden vom menschlichen Körper umgewandelt und dann in verschiedener Form gespeichert. Das erst, was hier für uns zur Verfügung steht, ist das Adenosintriphosphat.

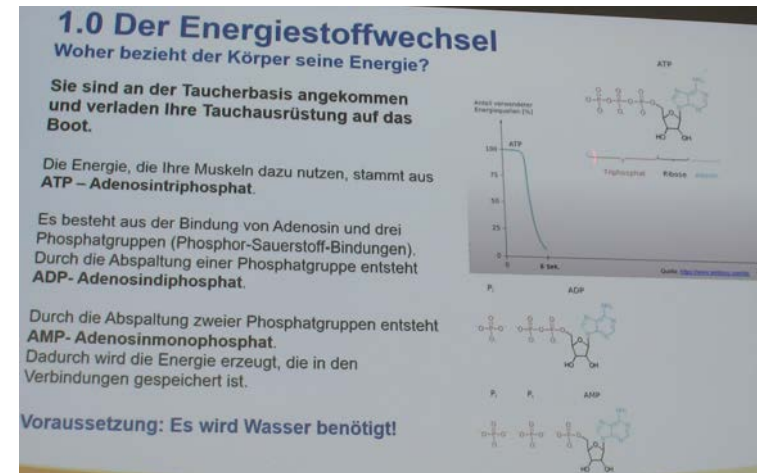

Folie: Jörg Wirth, Foto: Dr. Jens Romba

Für die Freisetzung von Energie aus diesem Adenosintriphosphat und danach aus dem Adenosindiphosphat wird allerdings Wasser benötigt. Schon aus diesem Grunde ist es wichtig, nicht nur beim Tauchsport genügend zu trinken.

Es folgt nach einigen Sekunden, wenn das Adenosintriphosphat und das Adenosindiphosphat zu Adenosinmonophosphat abgebaut worden sind, der Abbau von Kreatinphosphat.

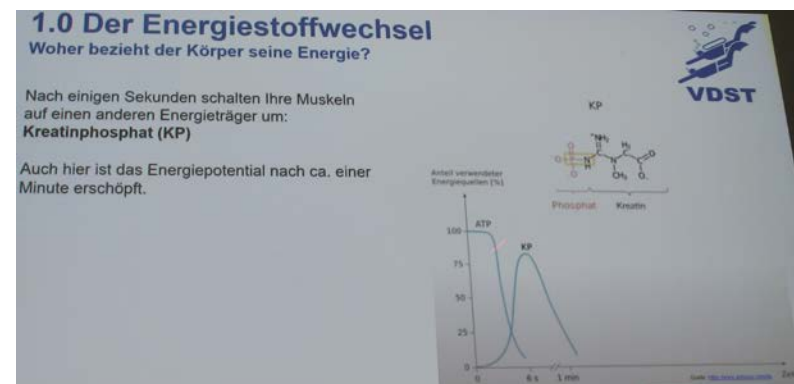

Folie: Jörg Wirth, Foto: Dr. Jens Romba

Dieser Vorrat ist aber auch nach kurzer Zeit erschöpft. Alle diese Substanzen dienen dementsprechend dazu, sehr schnell verfügbar zu sein, damit der Körper sehr schnell sehr leistungsfähig ist. Soll über eine längere Zeit Leistung erbracht werden, so werden vom Körper zunächst Zucker, also Glucose abgebaut, welche die körperliche Leistung über einen mittleren Zeitraum erhält. Erst später werden dann die Fettreserven angetastet, um auch über längere Zeit die Leistung aufrecht zu erhalten.

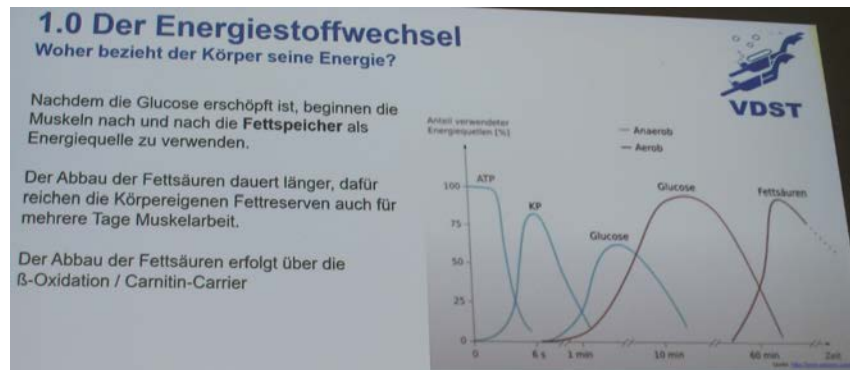

Folie: Jörg Wirth,, Foto: Dr. Jens Romba

Hier ist wichtig, dass die Fettreserven erst bei längerer sportlicher Betätigung abgebaut werden. Es nützt demnach also nichts, nur sehr kurz Sport zu treiben, um abnehmen zu wollen.

Dementsprechend wurde auch angesprochen, wie wichtig eine ausgewogene Ernährung ist. Dies am besten in Form regelmäßiger Mahlzeiten sowie einem guten Gleichgewicht zwischen körperlicher Bewegung und Entspannung.

In diesem Zusammenhang wurde auch erwähnt, dass nur bei absoluter Fitness getaucht werden sollte.



Folie: Jörg Wirth, Foto: Dr. Jens Romba

Neben einer ausgewogenen Ernährung wurde schließlich auch die Gefahr der Dehydratation angesprochen.

- **Tauchen bei hohen Außentemperaturen**
 - ▶ Wärmeabgabe eingeschränkt
 - ▶ Flüssigkeitsverlust über
 - Atmung
 - Schwitzen
 - Urinausscheidung
 - Verdauungsorgane
- Flüssigkeitsmangel aufgrund Missverhältnis zwischen
 - **abgegebener** Flüssigkeitsmenge
 - **aufgenommener** Flüssigkeitsmenge (Trinken)
 heißt **Dehydratation**



Folie: Jörg Wirth, Foto: Dr. Jens Romba

Wobei es hier auch um den Flüssigkeitsverlust während des Tauchens geht.

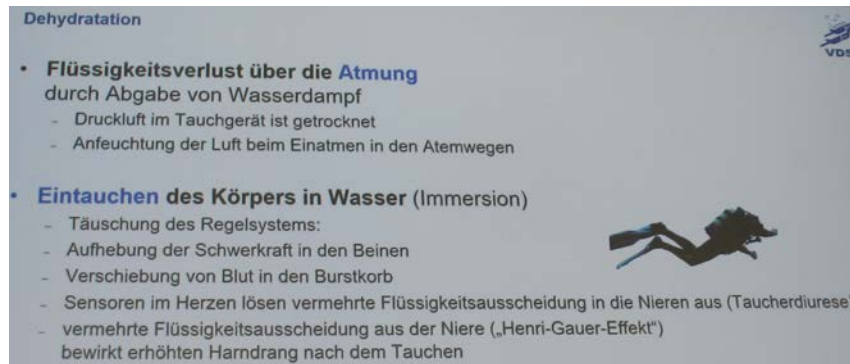

Folie: Jörg Wirth, Foto: Dr. Jens Romba

Nachdem die Teilnehmenden diesem Vortrag aufmerksam gefolgt sind,



Foto: Dr. Jens Romba

folgte schließlich eine kurze Pause mit Getränken und Erfahrungsaustausch.



Foto: Dr. Jens Romba

Weiter ging es danach mit der Anatomie und Physiologie des Herz-Kreislauf-Systems.

Hier wurde auf die verschiedensten Dinge wie zum Beispiel den Blutkreislauf, den Aufbau des Herzens, Untersuchungen des Herzens sowie den Blutdruck näher eingegangen. Im Wesentlichen waren dies Dinge, die bereits in etlichen vorangegangenen Fortbildungen gekommen sind und nun wieder, gespickt mit einigen neueren Erkenntnissen, aufgefrischt wurden.

Ein weiteres sehr interessantes Thema war dann aber noch die sogenannte Muskuläre Dysbalance (MD) unter der heutzutage immer mehr Menschen zu leiden haben.

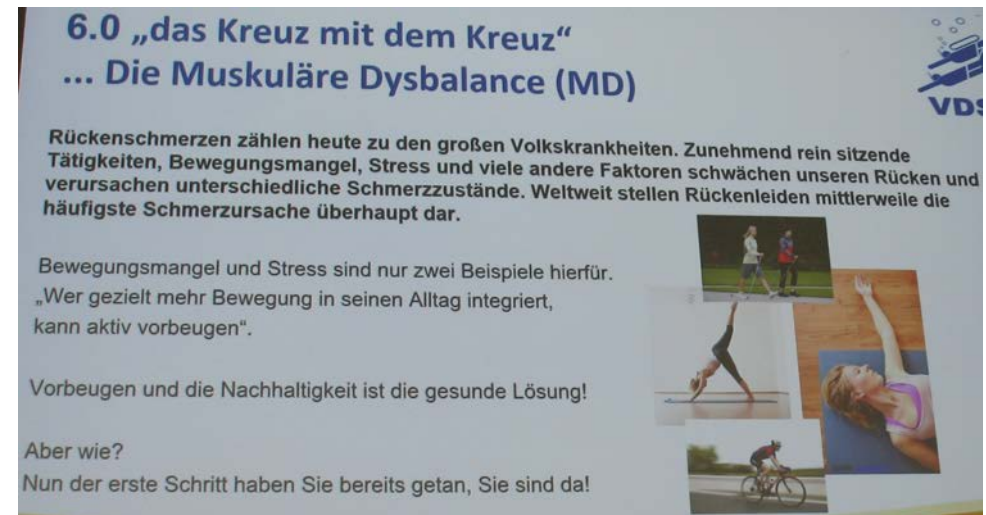

Folie: Jörg Wirth, Foto: Dr. Jens Romba

Diese Thema ist insbesondere auch für Sporttaucher interessant, da diese ihre Ausrüstung ja schwer heben müssen. So wurde auf dieses Thema sowie auf die Funktion der Wirbelsäule und der Bandscheibe näher beleuchtet.

**6.0 „das Kreuz mit dem Kreuz“
... Die Muskuläre Dysbalance (MD)**

Rückenschmerzen zählen heute zu den großen Volkskrankheiten. Zunehmend rein sitzende Tätigkeiten, Bewegungsmangel, Stress und viele andere Faktoren schwächen unseren Rücken und verursachen unterschiedliche Schmerzzustände. Weltweit stellen Rückenleiden mittlerweile die häufigste Schmerzzursache überhaupt dar.

Bewegungsmangel und Stress sind nur zwei Beispiele hierfür. „Wer gezielt mehr Bewegung in seinen Alltag integriert, kann aktiv vorbeugen“.

Vorbeugen und die Nachhaltigkeit ist die gesunde Lösung!

Aber wie?
Nun der erste Schritt haben Sie bereits getan, Sie sind da!

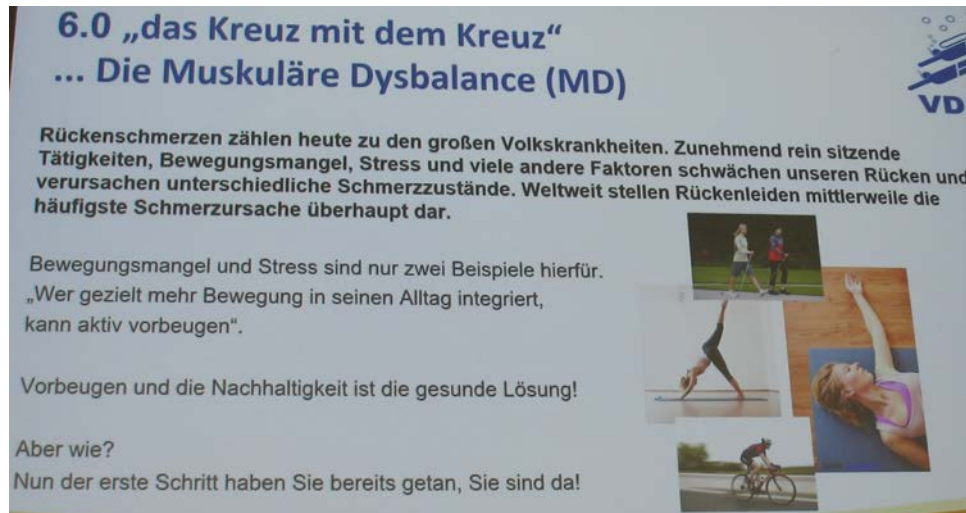

Folie: Jörg Wirth, Foto: Dr. Jens Romba

Insbesondere der Vergleich mit den Gummibärchen sowie der Zusammenhang mit einer gesunden Ernährung inklusive Flüssigkeitsaufnahme waren hier sehr interessant.

**6.0 „das Kreuz mit dem Kreuz“
... Die Muskuläre Dysbalance (MD)**

Rückenschmerzen während des Berufsalltags :

- ✦ langem Sitzen
- ✦ langem Stehen
- ✦ Schwerem und falschem Heben
- ✦ falschem Absetzen
- ✦ langem Tragen
- ✦ falscher Körperhaltung
- ☛ (Büroarbeit, Lagerarbeit, Pflegeberufe, Verkauf, ...)
- ✦ der Haus- und Gartenarbeit
- ✦ Hobby und Freizeit
- ✦ der Regenerationszeit
- ☛ (nachts (Matratze), beim Fernsehen oder lesen, ...)



Nicht nur die gesunde Arbeitsweise sondern auch eine gesunde Ernährung und reichlich trinken sind ein Faktor!
Vergleiche das Gummibärchen mit einer Bandscheibe der Wirbelsäule, trocknet das Gummibärchen aus, weil es keine Flüssigkeit bekommt, geht es kaputt wenn man es fest drückt!

Folie: Jörg Wirth, Foto: Dr. Jens Romba

Es folgte dann noch das Training an einigen mitgebrachten Geräten, an dem alle Teilnehmenden sehr interessiert und sehr aktiv teilgenommen haben.



Foto: Dr. Jens Romba Foto: Dr. Jens Romba



Foto: Dr. Jens Romba



Foto: Dr. Jens Romba

Damit war Jörg Wirth mit seinem Teil am Ende gelangt.

Es folgte der Vortrag eines externen Referenten namens Reinhard Schottmüller, dessen Thema es war, wie Vereine am besten Kinder und Jugendliche für den Tauchsport begeistern können.



Foto: Dr. Jens Romba

Es ist ja leider nicht nur im Tauchsport so, dass die Mitgliederzahlen in den Sportvereinen stark rückläufig sind. Was von 2000 an lediglich als Trend begann und sich ab 2010 sowie mit Corona verstärkte, wird nun umso akuter, da die Generation der Babyboomer nicht nur in Rente geht, sondern sich verstärkt auch aus Vereinsaktivitäten zurückzieht.

Die Jugend aber kommt zudem irgendwie nicht mehr in die Vereine. Der Grund dafür liegt aber nur teilweise an Problemen wie Corona oder an der sich verschärfenden sozialen Lage. Mit den neuen Technologien sowie den damit verbundenen Online-Aktivitäten sind die Interessen heute sehr viel anders gelagert als noch vor 2000. Und weder der VDST noch andere Verbände haben wirklich passende Antworten auf diesen Trend parat.

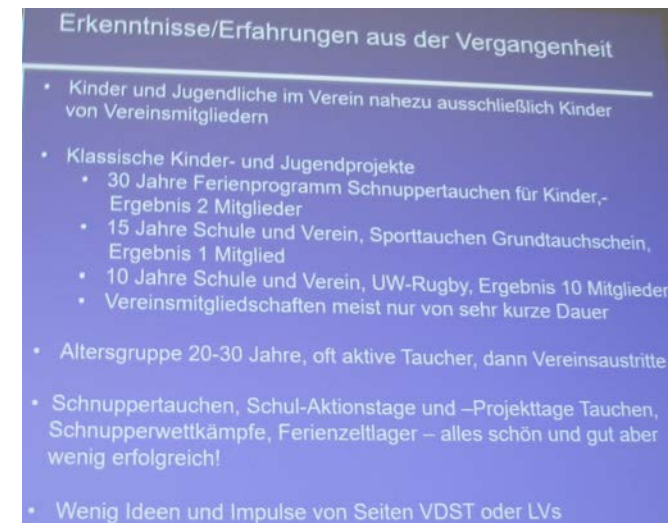

Folie: Reinhard Schottmüller, Foto: Dr. Jens Romba

Genau diese Situation hat der Referent als Anlass genommen, hier in seinem Einflussbereich einmal aktiv zu werden und Kinder und Jugendliche wieder vermehrt für sportliche Aktivitäten, insbesondere aber für die Taucherei, zu begeistern.

Dass es hier viel zu tun gibt, zeigt unter anderem die folgende Folie.

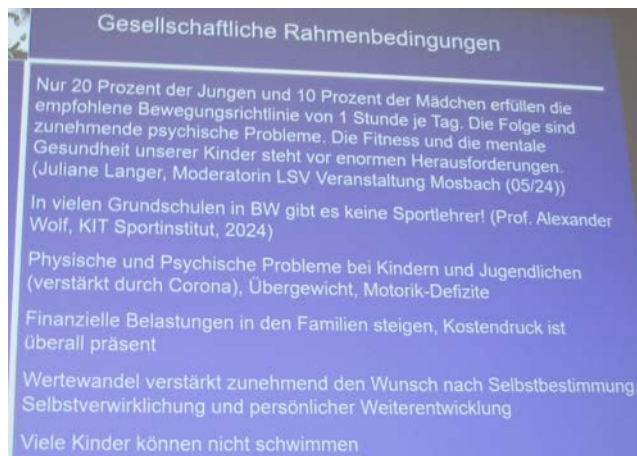

Folie: Reinhard Schottmüller, Foto: Dr. Jens Romba

Allerdings können im Rahmen dieser Situation auch Vorteile für die Sporttaucherei erwachsen. Insbesondere für die Vereine des VDST, die ja immer noch den Status der Gemeinnützigkeit haben.

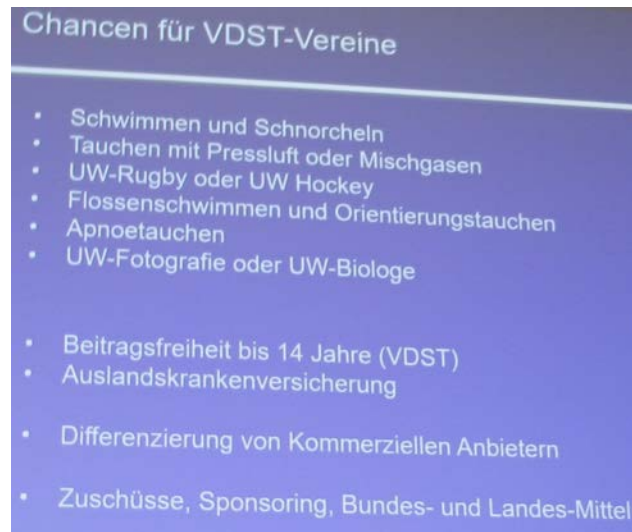

Folie: Reinhard Schottmüller, Foto: Dr. Jens Romba

Der vom Referenten sowie dessen Mitstreitern entwickelte Lösungsansatz ist jedenfalls sehr interessant und könnte auch von Tauchvereinen im Saarland berücksichtigt werden. Zumal hier auch Aktivitäten angesprochen wurden, an denen mehrere Vereine beteiligt sind und in die auch die Eltern der teilnehmenden Kinder und Jugendlichen mit einbezogen wurden.

Es folgte dann von 12 – 13 Uhr eine Mittagspause, im Rahmen derer wir ein reichhaltiges Mittagessen in der Kantine der Sportschule genießen konnten.

Der darauffolgende Referent hatte dann 2 sehr interessante Vorträge zu bieten. Es handelte sich hierbei um Dr. Ralph-Walter Müller, der in seinem ersten Vortrag zunächst einmal über „Nitrox: Sinn oder Unsinn“ referierte.



Foto: Dr. Jens Romba

Dieses Thema ist deshalb so interessant, weil Nitrox in den letzten Jahren ja als eine Art Segen hervorgehoben wurde. So kann mit Nitrox zwar nicht so tief getaucht werden wie mit normaler Pressluft. Allerdings ist bei Beachtung aller Regeln im Rahmen des Tauchens mit Nitrox die Gefahr eines Tiefenrausches sowie einer Dekompressionskrankheit viel geringer als beim Tauchen mit Pressluft. Gefahren gibt es aber dennoch.

Während bisher immer davon ausgegangen wurde, dass eine Vergiftung des zentralen Nervensystems sofort nur bei höheren Drücken zustande kommt und Schäden der Lunge absolute und somit kaum wahrnehmbare Langzeitfaktoren sind, haben neuere Forschungen ergeben, dass dies nicht unbedingt der Fall sein muss. Denn beim sogenannten Non-Limit-Tauchen im Urlaub können auch dann, wenn man sich an die in der Lehrmeinung propagierten Gesetzmäßigkeiten hält, in diesen Bereichen bereits Beschwerden auftreten.

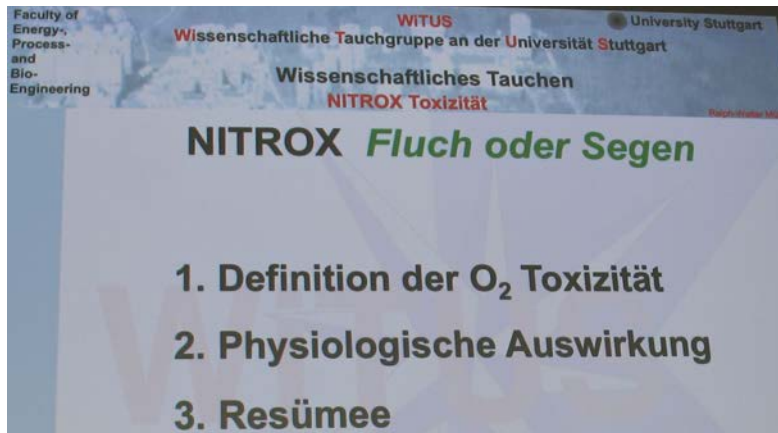

Folie: Dr. Ralph-Walter Müller, Foto: Dr. Jens Romba

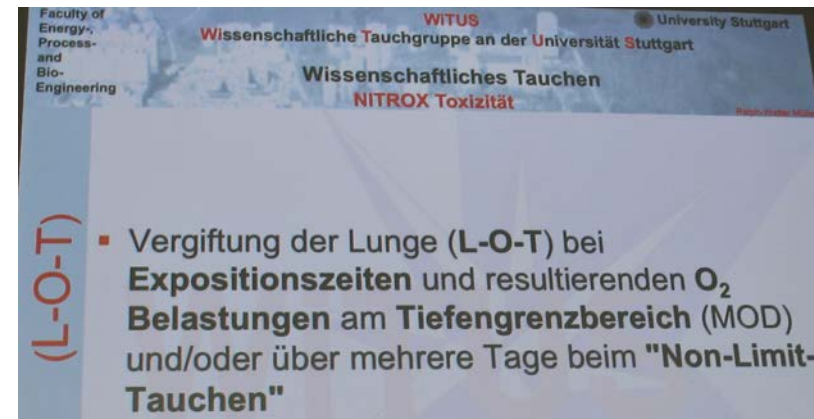

Folie: Dr. Ralph-Walter Müller, Foto: Dr. Jens Romba

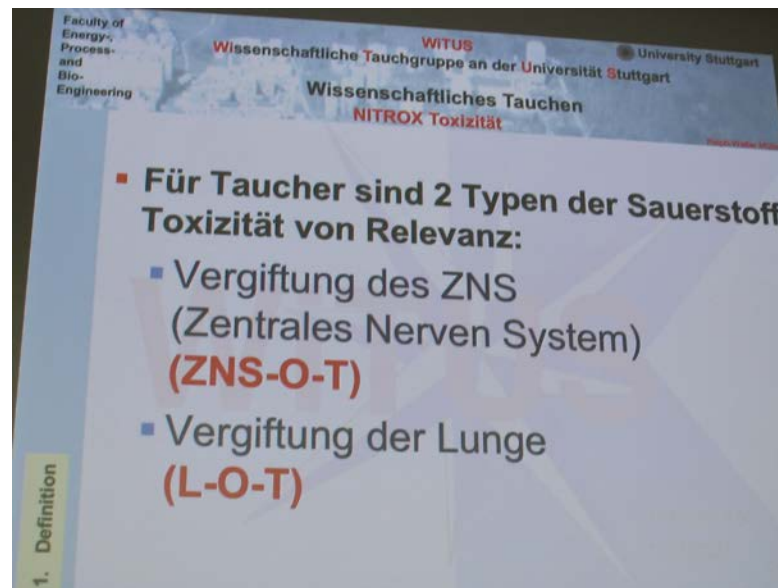

Folie: Dr. Ralph-Walter Müller, Foto: Dr. Jens Romba

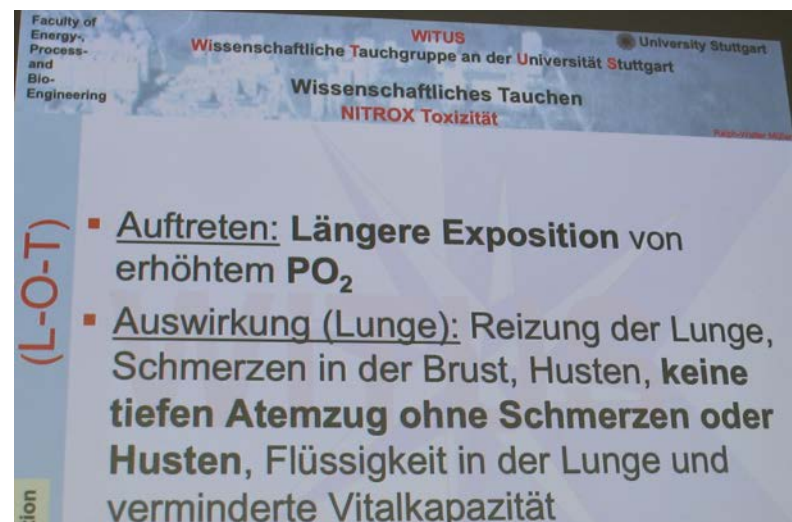

Folie: Dr. Ralph-Walter Müller, Foto: Dr. Jens Romba

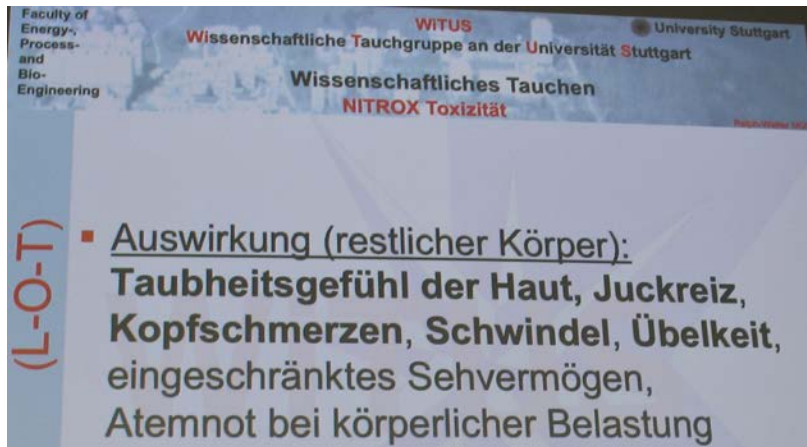

Folie: Dr. Ralph-Walter Müller, Foto: Dr. Jens Romba

Als Maßnahmen gegen das Auftreten dieser Beschwerden wurde empfohlen, es mit dem Non-Limit-Tauchen im Urlaub nicht zu übertreiben und durch die folgenden Verhaltensweisen weiter dagegen vorzubeugen.

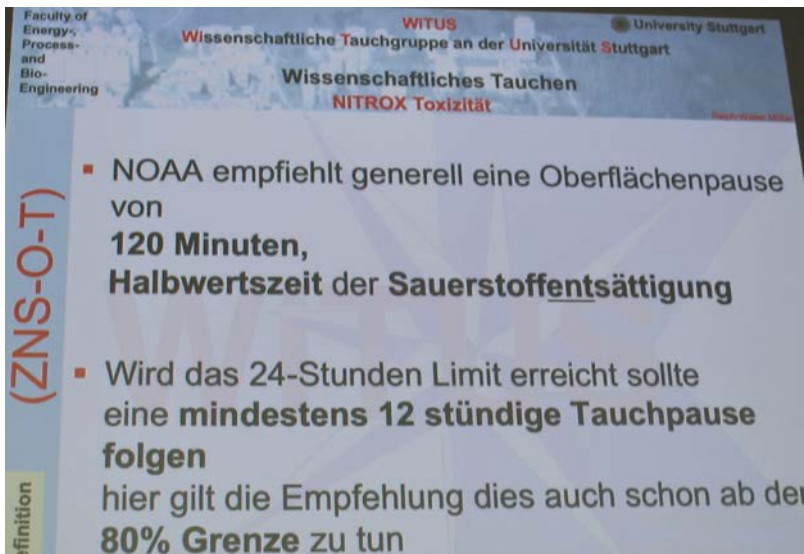

Folie: Dr. Ralph-Walter Müller, Foto: Dr. Jens Romba

Interessant ist hier ebenfalls, dass diverse Ausfallserscheinungen bei Sauerstoffvergiftung sehr stark denen bei Dekompressionsunfällen ähneln. Auch

wenn hier das gesamte Spektrum nicht abgedeckt ist, so gibt es doch (siehe die roten Beschriftungen) so einige Übereinstimmungen.



Folie: Dr. Ralph-Walter Müller, Foto: Dr. Jens Romba

Wer hierüber genaueres wissen will, der möge sich bitte an den sehr kompetenten Referenten Dr. Ralph-Walter Müller wenden. Denn das gesamte spezifische Fachwissen in in diesem Artikel wiederzugeben, würde hier zu weit führen.

Eines sollte man allerdings im Auge behalten.

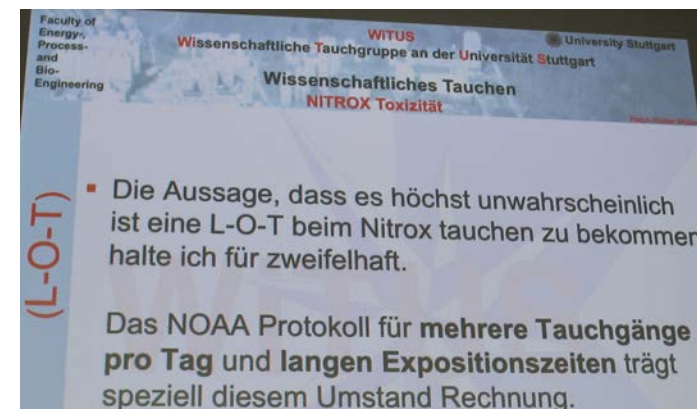

Folie: Dr. Ralph-Walter Müller, Foto: Dr. Jens Romba

Speziell diese Aussage sollte uns das Tauchen mit Nitrox, wie es gegenwärtig offiziell als Lehrmeinung propagiert wird, noch einmal überdenken lassen. Sicher ist dies nicht schlecht und es hat auch sehr viele Probleme im Zusammenhang mit dem reinen Presslufttauchen reduziert oder sogar gelöst. Da wir Taucher aber, und das nicht nur mit dem Non-Limit-Tauchen, oft auch gerne an unsere Grenzen gehen, ergeben sich hier nun neue Probleme, die wir alle unbedingt im Auge behalten sollten. Dies auch in der Ausbildung sowie auf den nächsten Weiterbildungen.

Derselbe Referent hat dann nach einer kurzen Pause auch über Tsunamis referiert.

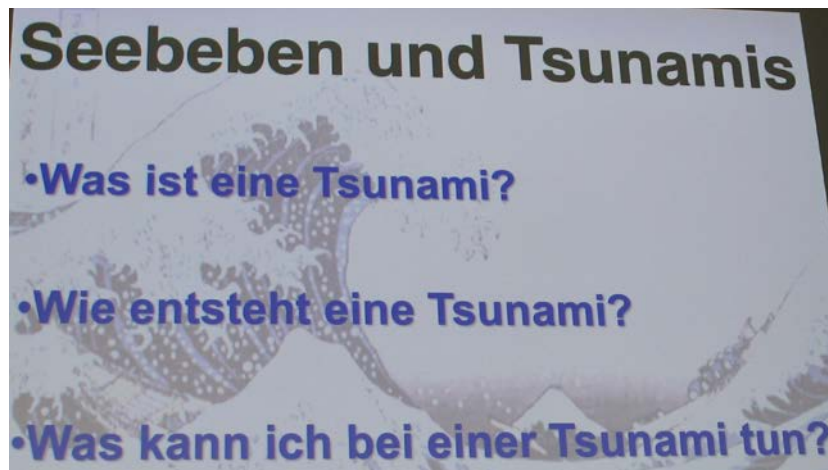

Folie: Dr. Ralph-Walter Müller, Foto: Dr. Jens Romba

Dies war ebenfalls ein sehr interessanter Vortrag, bei dem der Referent auch sehr stark ins Detail gegangen ist. Auf alle diese Details kann ich hier auch nicht eingehen. So belassen wir es dabei, dass Tsunamis zumeist durch Seebeben entstehen und sich auf hoher See meistens überhaupt nicht bemerkbar machen. An Land allerdings entfaltet sich deren katastrophale Wirkung. Interessant ist auch, dass ein Tsunami nicht nur aus einer Welle besteht.

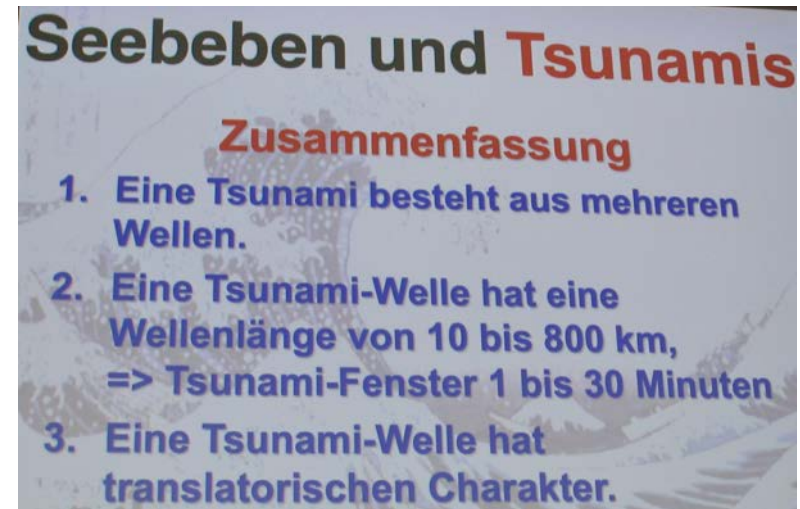

Folie: Dr. Ralph-Walter Müller, Foto: Dr. Jens Romba

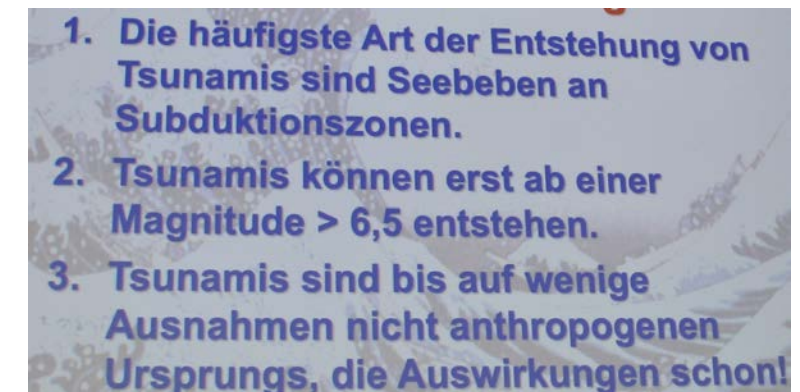

Folie: Dr. Ralph-Walter Müller, Foto: Dr. Jens Romba

Ebenfalls wichtig ist, dass das Wasser vor einem Tsunami erst einmal zurückgeht. Sollte das der Fall sein, so sollte man sich so schnell wie möglich von der Küste entfernen.

Der danach folgende Vortrag kam von unserer Präsidentin Roswitha Schappler. Hier ging es um Vereinsfusion, also um den Zusammenschluss von zwei Vereinen zu einem neuen Verein.

Während sich Reinhard Schottmüller maßgeblich damit beschäftigte, wie die Mitgliederzahl in den Vereinen wieder erhöht werden könnte, setzte sich unsere Präsidentin mit der Realität auseinander, dass, sollte dies nicht funktionieren, es wahrscheinlich das Beste wäre, Vereine fusionieren zu lassen, damit diese ihre Ressourcen zusammenlegen können und somit ein geregelter Trainings- und Ausbildungsbetrieb aufrechterhalten werden kann.

Dies wurde dann auch an einem konkreten Beispiel gezeigt, an dem Roswitha Schappler selbst beteiligt war. Hier gibt es auch jede Menge rechtlicher Belange zu beachten, die ich hier aber nicht alle einzeln auführen will.

Als Letzter war dann unser Ausbildungsleiter Stefan Kessler an der Reihe. Er stellte uns zunächst die neuen Trainer C sowie die neuen VDST TL 1 für das Saarland vor. Es folgten dann ein Rückblick sowie ein Ausblick auf die nächsten Termine.

Danach war diese Ausbilderweiterbildung zuende. Und wir alle gingen mit einer Reihe sehr interessanter und auch nützlicher Informationen nach Hause.

Dr. Jens Romba

Betreiberseminar für Atemluftkompressoren

Am Samstag, den 14.12.2024 fand wieder einmal ein Betreiberseminar für Atemluftkompressoren statt. Der Referent Hubert Sinzig hat uns die Thematik sehr kompetent vermitteln können, da er selber lange Jahre hauptberuflich als Unternehmer in eben diesem Umfeld tätig war.



Foto: Dr. Jens Romba

So hat sich dieses Seminar auch einer regen Teilnahme erfreut.



Foto: Dr. Jens Romba

Sehr positiv war auch, dass der Referent diverse Handouts ausgeteilt hat, in denen die Folien noch einmal abgebildet waren. Da die Technik ja nun doch einigermaßen komplex ist, hat so jeder Teilnehmer die Gelegenheit, die Thematik später noch einmal zu überarbeiten.

Zunächst einmal wurde auf den Verdichtungsprozess im Kompressor eingegangen.



Folie: Hubert Sinzig, Foto: Dr. Jens Romba

Danach wurden dann diverse Kompressorenschemen gezeigt, die den Aufbau und die Funktion von Kompressoren wiedergeben.

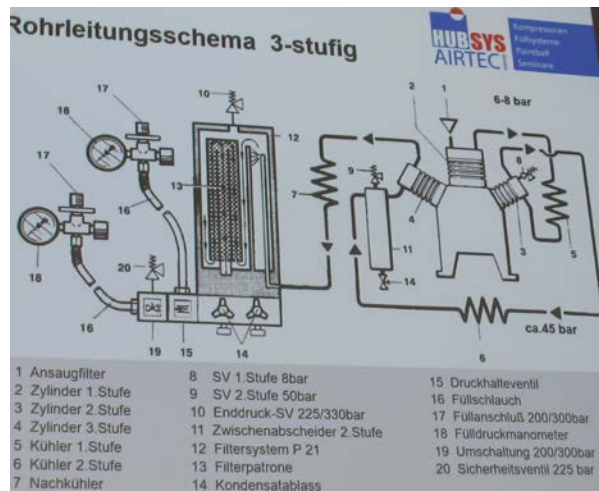

Folie: Hubert Sinzig, Foto: Dr. Jens Romba

An diesen Schemen ist sehr gut zu sehen, wie die Luft in die jeweiligen Kolben strömt und dort verdichtet wird. Sie muss dann aber auch wieder gekühlt werden, da sie sich beim Verdichten erwärmt. Bedingt durch diese Kühlung scheidet sich dann aber das in der Luft befindliche Wasser ab, welches im Wasserabscheider aufgefangen wird. Ebenfalls gibt es noch andere Filterpatronen, einmal für giftige Gase, die normalerweise ungefährlich sind, in komprimierter Form und unter hohem Druck beim Taucher jedoch enormen Schaden anrichten können.

Nachdem wir all diese Dinge sehr ausführlich durchgegangen sind, folgte erst einmal eine kurze Pause, in der wir das bis dahin Gelernte schon einmal verarbeiten und diskutieren konnten.



Foto: Dr. Jens Romba

Weiter ging es mit dem sogenannten Schmierkreislauf:

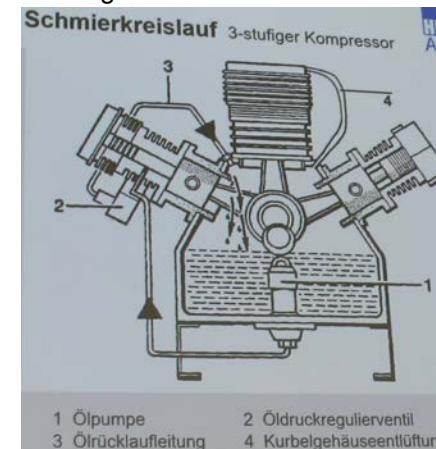

Folie: Hubert Sinzig, Foto: Dr. Jens Romba

Hier wurde auch auf die verschiedenen Öle sowie auf die Notwendigkeit und auf die Intervalle eines Ölwechsels eingegangen.

Schmierung und Ölwechsel

Ölsorten

- Mineral,
 - ab 01.04.1999 bis 08.2006 als Erstbefüllung
 - Typ Corena P 150
- Synthetik
 - von 1993 bis 31.03.1999 und ab 08.2006-als Erstbefüllung
 - Typ Corena AP100

Wechselfristen

- 1x jährlich, **Vorsorge ist billiger als jede Reparatur**
- wenn das Öl weiss / schaumig ist *Wasser im Öl*
- wenn das Öl braun - schwarz ist *Öl ist verbrannt*

Folie: Hubert Sinzig, Foto: Dr. Jens Romba

Ebenfalls wurde auch beschrieben, warum die zu komprimierende Atemluft aufbereitet werden muss.

Aufbereitung warum?

O₂: 21 %
 N₂: 78 %
 CO₂: 0,03 %
 CO: 0,00001 %
 andere: 0,967 %

H₂O
 CO
 CO₂
 CH₄
 Partikel

CO
 CO₂
 CH
 Partikel

Quelle:BAUER-Kompressoren

Folie: Hubert Sinzig, Foto: Dr. Jens Romba

Auch auf die Anforderungen an die Atemluft wurde eingegangen.

Anforderungen an die Atemluft

- aus **medizinischer Sicht**
 - verträglich für den Menschen
 - minimalste Werte an Öl, CO, CO₂, CH₄
- aus **atemreglertechnischer Sicht**
 - minimalster Wassergehalt

Folie: Hubert Sinzig, Foto: Dr. Jens Romba

Es wurde dann darauf eingegangen, was passiert, wenn sich zuviel Öl, Kohlendioxid oder Kohlenmonoxid in der Luft befindet und wie diesbezüglich Abhilfe geschaffen werden kann.

Öl - CO - CO₂ - Vorkommen und deren Auswirkungen

- **Öl** Schmierstoff in Kompressor
 - erzeugt Kopfschmerzen
Abhilfe: Filterung und Ölkontrolle
- **CO₂** Abfallprodukt vom Stoffwechsel, ist in der Luft mit einem Gehalt von ca.400ml/Nm³ vorhanden.
 - Hoher Gehalt führt zu Leistungsminderung
*Abhilfe: sauberen Ansaugort auswählen
 - entlüften/spülen bei längerem Kompressorstillstand*
- **CO** Produkt unvollständiger Verbrennung
 - hochgradig giftig auch in kleinen Mengen
*Abhilfe: Ansaugteleskop, -schlauch
 Filterpatrone mit Carulitefüllung*

Folie: Hubert Sinzig, Foto: Dr. Jens Romba

Danach wurde dann der zulässige Wassergehalt in der Atemluft erläutert.



Folie: Hubert Sinzig, Foto: Dr. Jens Romba

Ebenso auch am Beispiel eines Schwammes, warum das Wasser aus der Luft kondensiert.

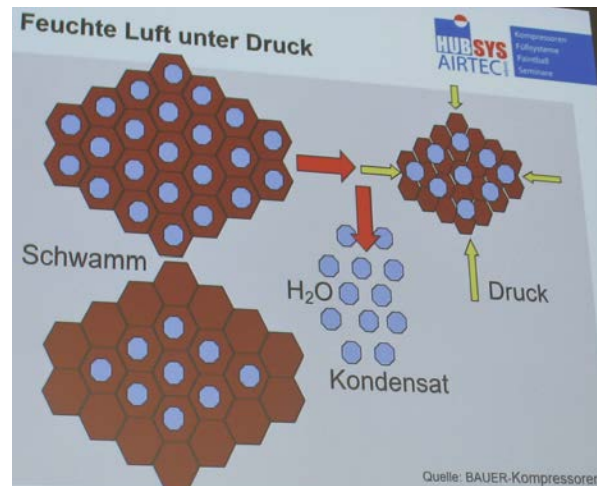

Folie: Hubert Sinzig, Foto: Dr. Jens Romba

Auch auf den Aufbau von Filtersystemen wurde dann noch eingegangen.

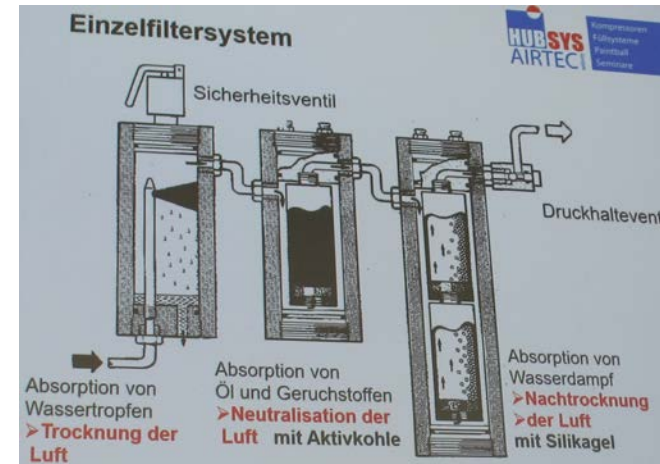

Folie: Hubert Sinzig, Foto: Dr. Jens Romba

Erwähnt wurde ebenfalls die korrekte Aufstellung von Kompressoren. Wichtig ist hierbei, dass der Kompressor gleich zweimal Luft benötigt. Einmal, um Luft als Pressluft zu komprimieren, sowie ein anderes Mal, um zu kühlen.

Aber auch mit der Luft zum kühlen, sollte der Kompressor in geschlossenen Räumen nicht direkt an einer festen Wand stehen, sondern immer so, dass Wärme auch abgegeben werden kann, da ansonsten die Gefahr der Überhitzung besteht, was auch wieder zu Fehlfunktionen und Schäden führen kann.

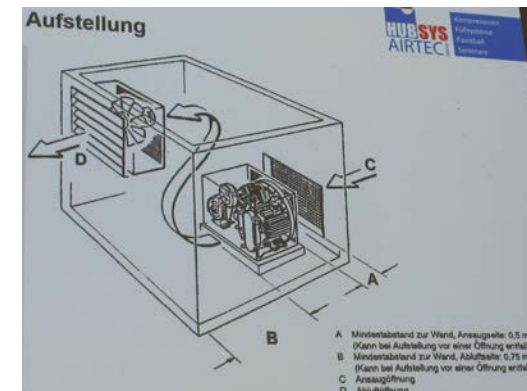

Folie: Hubert Sinzig, Foto: Dr. Jens Romba

Es folgte dann eine Mittagspause mit einem ausgiebigen Mittagessen.

Danach ging es in die rechtlichen Aspekte.

Hier werde ich mir weitere Bilder und Folien ersparen, da auf diesen lediglich trockene Verordnungen und Paragraphen zu sehen sind. Und diese können sich die Leser dieser Zeitschrift auch getrost ersparen. Was allerdings wirklich nur für die reinen Leser gilt. Wer tatsächlich einen Kompressor betreibt oder sogar einen Kompressor für den Verein bedient, sollte hier sämtliche Vorschriften und Verordnungen besser genau kennen. Denn die rechtlichen Aspekte beim Betreiben eines Kompressors können im Prinzip absolut nicht unterschätzt werden.

Hier geht es nicht nur um den reinen Betrieb sowie um diverse Überprüfungen. Was zum Beispiel passiert, wenn fremde, unbekannte Flaschen angeschlossen werden, die zwar einen gültigen TÜV-Stempel, trotzdem aber diverse Defizite und Schäden haben, die auf den ersten Blick garnicht sichtbar sind?

Hier ergeben sich Haftungsfragen, die im Prinzip nicht nur den Gerätewart, sondern ebenfalls auch den Vereinsvorstand betreffen. Hier insbesondere den 1. Vorsitzenden, der den Verein ja auch rechtlich vertritt. In der darauffolgenden Pause wurde sehr angeregt darüber diskutiert.



Foto: Dr. Jens Romba

Nach dieser Pause wurde schließlich auch auf eine Gefährdungsbeurteilung eingegangen. Denn der Betreiber eines Kompressors (Vereinsvorstand und vor allem der Gerätewart) haben dafür Sorge zu tragen, dass der Kompressor nicht nur funktioniert, sondern so gesichert ist, dass von diesem keine Gefahr ausgeht.

Ebenfalls muss er Zugang reguliert und für Unbefugte verhindert werden.

Gefährdungsbeurteilung			
Gefährdungsart	Gefährdungsort	Abhilfe	Gegenstand der Belehrung/ Einweisung
Quetschen an drehenden Teilen	Riemetrieb	Schutzeinrichtungen regelmäßig überprüfen	Ja, mit Hinweis auf Gefahr und Ort
Verbrennungen bei Berührungen	Kompressorblock, Kühleleitungen	keine	Ja, mit Hinweis auf Gefahr und Ort
Lärm	Antrieb und Block	Gehörschutz anbieten	Ja, mit Hinweis auf Gefahr
Stromschlag	elektrischer Antrieb, Verkabelung	vor Inbetriebnahme der Anlage Inaugenscheinnahme auf Beschädigungen	Ja, mit Hinweis auf Gefahr und Ort
herumschlagende Füllschläuche	Fülleinrichtung	1/2 jährige Druck- und Sichtprüfung in Anlehnung an ehemalige TRG 402	Ja, mit Hinweis auf Gefahr und Aufenthalt ausserhalb des Gefahrenbereiches

Dabei auch die Örtlichkeiten und die Betriebsart mit einbeziehen!

Vorlage zu Kompressor, Speicher, Fülleiste unter www.hubsys-airtec.de/download

Folie: Hubert Sinzig, Foto: Dr. Jens Romba

Weiter wurde auch noch darauf eingegangen, wie ein Kompressorlogbuch zu führen ist.

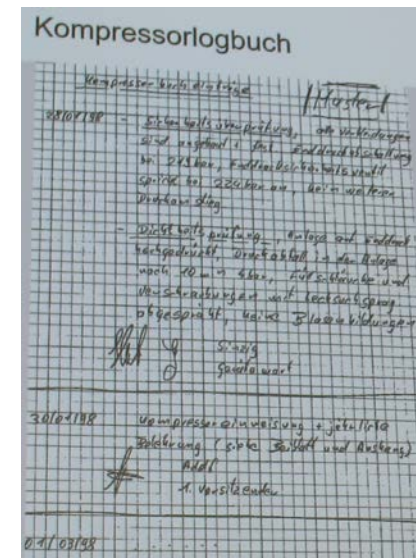

Folie: Hubert Sinzig, Foto: Dr. Jens Romba

Am Ende dieses sehr erfolgreichen Lehrganges teilte Hubert sinzig dann noch die Teilnehmerurkunden aus.



Foto: Dr. Jens Romba

Im Großen und Ganzen war dies ein Seminar, welches eigentlich für jeden Gerätewart sowie für jeden Vereinsvorstand obligatorisch sein sollte. Denn insbesondere die rechtlichen Aspekte sind hier keinesfalls zu unterschätzen.

Dr. Jens Romba

Kompressor Technikseminar

Gleich danach am Sonntag, den 15.12.2024 folgte auf das Kompressorbetreiberseminar der technische oder besser gesagt der praktische Teil. Wie auf den nachfolgenden Bildern unschwer am Vielen Werkzeug sowie an den noch am Stück existierenden Kompressoren zu sehen ist.



Foto: Dr. Jens Romba



Foto: Dr. Jens Romba

Zunächst machte Hubert Sinzig mit uns einige Planspiele durch, um eventuelle Fehler bei nicht einwandfrei funktionierenden Kompressoren zu finden.



Foto: Dr. Jens Romba

Danach begann dann auch gleich das Auseinanderbauen und somit der handwerkliche Teil. In diesem sollten die Kompressoren systematisch Schritt für Schritt auseinandergenommen werden, um den direkten Aufbau eines Kompressors anhand von verschiedenen Modellen einmal in der Praxis zu sehen sowie diverse Funktionsweisen direkt nachverfolgen zu können.



Foto: Dr. Jens Romba

Am Ende was es so ähnlich wie im Märchen. Nur das Märchen immer mit „Es war einmal“ beginnen. Genau damit endete hier nun dieser Seminartag. „Es waren einmal komplett zusammengebaute und funktionierende Kompressoren“, die nun aber in sämtliche Einzelteile zerlegt worden waren.



Foto: Dr. Jens Romba

Genau das war aber auch die Absicht von Hubert Sinzig. Denn nur durch dieses wirklich einmal Hand anlegen konnte gelernt werden, dass es sich bei Kompressoren um keine Magie, sondern lediglich um nachvollziehbare Mechanik handelte. Es war im Prinzip das, was diesen Praxisteil wirklich ausmachte, sodass dieser die Theorie des vorangegangenen Tages sehr sinnvoll ergänzte. Ein Konzept, was durchaus nachahmenswert ist und Schule machen sollte,

Dr. Jens Romba

Leistungssport

Saarländische Meisterschaft im Flossenschwimmen und Streckentauchen 2024

Gleich nach der Ausbilderweiterbildung, am darauffolgenden Sonntag, den 10.11.2024, wurde die Saarländische Meisterschaft im Flossenschwimmen und Streckentauchen 2024 ausgetragen.

Diese begannen früh um 9:15 Uhr erst einmal mit dem Einzug ins Hallenbad der Sportschule. Auf der oberen Tribüne haben sich die Beteiligten dann teils umgezogen und teils eingerichtet.



Foto: Dr. Jens Romba

Weiter wurden hier auch schon so einige Formalitäten erledigt.



Foto: Dr. Jens Romba

Aber auch unten am Schwimmbecken gab es bereits so einige Betriebsamkeit, da auch hier das ein oder andere organisiert werden musste. Und sich so mancher Teilnehmer auch einschwimmen wollte.



Foto: Dr. Jens Romba

Ebenfalls wurden dort an anderer Stelle auch die zukünftigen Wettkampfrichter auf ihre Aufgaben und Pflichten vorbereitet.



Foto: Dr. Jens Romba

Aber auch für das leibliche Wohl wurde gesorgt. Während verschiedene Teilnehmer und Vereine sich auch selbst versorgt haben, gab es ebenfalls einen offiziellen STSB-Stand, an dem sich die Teilnehmer mit Essen und Getränken eindecken konnten.



Foto: Dr. Jens Romba

Schließlich nahmen die Meisterschaften Fahrt auf und die Wettkämpfe begannen.



Foto: Dr. Jens Romba



Foto: Dr. Jens Romba

Diese Wettkämpfe konnten dank Gunter Daniel aber nicht nur von mir und anderen von oben und vom Beckenrand aus verfolgt werden.



Foto: Roswitha Schappler

Gunter Daniel sind hier auch einige sehr gute Unterwasseraufnahmen gelungen.



Foto:Gunter Daniel



Foto:Gunter Daniel



Foto:Gunter Daniel



Foto:Gunter Daniel

Am Ende dieser Meisterschaft hatten die Ausrichter noch einiges zu tun, um die dort erzielten Ergebnisse schriftlich festzuhalten.



Foto: Dr. Jens Romba

Danach ging es dann zur Siegerehrung in die Pizzeria „Il Mediterraneo“.



Foto:Gunter Daniel



Foto:Gunter Daniel



Foto:Gunter Daniel

Nachfolgend ist nun das Ergebnisprotokoll aufgeführt.

Dr. Jens Romba

Ergebnisprotokoll

Saarländische Meisterschaft im Flossenschwimmen und Streckentauchen 2024



Veranstalter: Saarländischer Tauchsportbund e.V.

Ausrichter: Saarländischer Tauchsportbund e.V.

Datum: 10.11.2024

Wettkampfstätte: Sportschule Saarbrücken
Alfred-Wagner-
Schwimmhalle

Wettkampfbeginn: 09.15 Uhr

Wettkampfbende: 15.10 Uhr

Ort der Siegerehrung: Pizzeria „Il Mediterraneo“



Sieger Junioren

Platz	Verein	Punkte
1.	TC Saar Neunkirchen e.V.	794
2.	TC Heusweiler Riegelsberg	652
3.	Turtle Divers St. Ingbert e.V.	168
4.	TC Manta e.V.	140
5.	TC Triton Dillingen/Saar	34

Sieger Aktive

Platz	Verein	Punkte
1.	TC Saar Neunkirchen e.V.	250
2.	TC Manta e.V.	80

Sieger Masters

Platz	Verein	Punkte
1.	TC Saar Neunkirchen e.V.	776
2.	TC Triton Dillingen/Saar	454
3.	Turtle Divers St. Ingbert e.V.	378
4.	TC Heusweiler Riegelsberg	144

Sieger gesamt

Platz	Verein	Punkte
1.	TC Saar Neunkirchen e.V.	1820
2.	TC Heusweiler Riegelsberg	796
3.	Turtle Divers St. Ingbert e.V.	546
4.	TC Triton Dillingen/Saar	488
5.	TC Manta e.V.	220

Bester TN

Platz	Schwimmer	Jg.	Verein	Punkte
1.	Alexander Neu	2010	TC Manta e.V.	140
1.	Hans Werner Müller	1962	TC Saar Neunkirchen e.V.	140
1.	Kerstin Ganster	1976	TC Saar Neunkirchen e.V.	140
1.	Moritz Maibach	1990	TC Triton Dillingen/Saar	140
1.	Hans Otto Eisenbeis	1957	Turtle Divers St. Ingbert e.V.	140

Platz	Schwimmer	Jg.	Verein	Punkte
1.	Pascal Nieland	1988	Turtle Divers St. Ingbert e.V.	140
7.	Marie Junge	2008	TC Heusweiler Riegelsberg	134
7.	Regina Ganster	1944	TC Triton Dillingen/Saar	134
9.	Noah Persijn	2008	TC Saar Neunkirchen e.V.	128
9.	Robin Konrad	2004	TC Saar Neunkirchen e.V.	128
11.	Johannes Grimm	2003	TC Saar Neunkirchen e.V.	122
12.	Elke Diehl	1962	TC Saar Neunkirchen e.V.	120
12.	Verena Maibach	1998	TC Triton Dillingen/Saar	120
14.	Christian Bachmann	1975	TC Saar Neunkirchen e.V.	114
15.	Florian Huy	2009	TC Saar Neunkirchen e.V.	100
15.	Kalea Rammo	2012	Turtle Divers St. Ingbert e.V.	100
17.	Carsten Peters	1974	Turtle Divers St. Ingbert e.V.	98
18.	Jana Feller	2009	TC Heusweiler Riegelsberg	96
18.	Ingrid Schneider	1953	TC Saar Neunkirchen e.V.	96
20.	Rieke Neu	2007	TC Saar Neunkirchen e.V.	94
21.	Vivien Bommer	1996	TC Heusweiler Riegelsberg	90
22.	Vincent Kliemann	2009	TC Saar Neunkirchen e.V.	86
23.	Mohammed Omar	2004	TC Manta e.V.	80
24.	Magnus Kliemann	2007	TC Saar Neunkirchen e.V.	78
25.	Stephan Rawer	1952	TC Saar Neunkirchen e.V.	74
26.	Luisa Rehme	2010	TC Heusweiler Riegelsberg	72
27.	Erik Lackes	2011	TC Heusweiler Riegelsberg	68
27.	Helene Krauth	2010	TC Heusweiler Riegelsberg	68
29.	Luise Riefer	2010	TC Heusweiler Riegelsberg	60
29.	Christina Jung	1981	TC Triton Dillingen/Saar	60
29.	Felix Sahner	2009	TC Saar Neunkirchen e.V.	60
32.	Luzia Förster	2011	TC Heusweiler Riegelsberg	56
33.	Nadine Förster	1976	TC Heusweiler Riegelsberg	54
34.	Emily Engel	2013	TC Saar Neunkirchen e.V.	40
35.	Michael Konrad	1968	TC Saar Neunkirchen e.V.	38
36.	Liam Koletzki	2013	TC Heusweiler Riegelsberg	36
36.	Jonas Bachmann	2012	TC Saar Neunkirchen e.V.	36
38.	Helena Karbach	2015	TC Heusweiler Riegelsberg	34
38.	Zoe Pocher	2009	TC Triton Dillingen/Saar	34
38.	Noah Hauck	2013	Turtle Divers St. Ingbert e.V.	34
38.	Tim Quetting	2013	Turtle Divers St. Ingbert e.V.	34
42.	Lio Schäfer	2014	TC Saar Neunkirchen e.V.	32
43.	Isabel Förster	2015	TC Heusweiler Riegelsberg	28
43.	Maya Bauer	2012	TC Saar Neunkirchen e.V.	28
43.	Matilda Kaufmann	2015	TC Saar Neunkirchen e.V.	28
43.	Elisabeth Kaub	2015	TC Saar Neunkirchen e.V.	28

Platz	Schwimmer	Jg.	Verein	Punkte
47.	Mats Kaufmann	2013	TC Saar Neunkirchen e.V.	24
47.	Lara Kaub	2013	TC Saar Neunkirchen e.V.	24
49.	Albrecht Dörrenbächer	1959	TC Saar Neunkirchen e.V.	18
49.	Dieter Krug	1957	TC Saar Neunkirchen e.V.	18
49.	Petra Dörrenbächer	1959	TC Saar Neunkirchen e.V.	18
52.	Elisa Bauer	2014	TC Saar Neunkirchen e.V.	8

Abschnitt 1 - Sonntag 10.11.2024

Einlass: 08:00 Uhr | Einschwimmen: 08:30 Uhr | Kampfrichtersitzung: 08:30 Uhr
Beginn: 09:15 Uhr

Wettkampffolge für Abschnitt 1

- Wettkampf 1 - 100m Flossenschwimmen Damen - Junioren B bis Masters
- Wettkampf 2 - 100m Flossenschwimmen Herren - Junioren B bis Masters
- Wettkampf 3 - 800m Flossenschwimmen Damen - Junioren B bis Masters
- Wettkampf 4 - 800m Flossenschwimmen Herren - Junioren B bis Masters
- Wettkampf 5 - 100m Streckentauchen mit DTG Damen - Junioren B bis Masters
- Wettkampf 6 - 100m Streckentauchen mit DTG Herren - Junioren B bis Masters
- Wettkampf 7 - 400m Flossenschwimmen Damen - Junioren B bis Masters
- Wettkampf 8 - 400m Flossenschwimmen Herren - Junioren B bis Masters
- Wettkampf 9 - 50m Flossenschwimmen Damen - alle Alterskategorien
- Wettkampf 10 - 50m Flossenschwimmen Herren - alle Alterskategorien

Wettkampf 1 - 100m Flossenschwimmen Damen - Junioren B bis Masters

Junioren B 12 - 14 Jahre

Platz	Schwimmerin	Jg.	Verein	Endzeit
1.	Kalea Rammo	2012	Turtle Divers St. Ingbert e.V.	01:12,60 20
2.	Luisa Rehme	2010	TC Heusweiler Riegelsberg	01:12,90 18
3.	Luise Riefer	2010	TC Heusweiler Riegelsberg	01:14,60 16
4.	Helene Krauth	2010	TC Heusweiler Riegelsberg	01:17,00 14
5.	Luzia Förster	2011	TC Heusweiler Riegelsberg	01:23,80 12

Junioren A 15 - 17 Jahre

Platz	Schwimmerin	Jg.	Verein	Endzeit
1.	Jana Feller	2009	TC Heusweiler Riegelsberg	01:09,40 20
2.	Marie Junge	2008	TC Heusweiler Riegelsberg	01:10,30 18
3.	Zoe Pocher	2009	TC Triton Dillingen/Saar	01:14,80 16
4.	Rieke Neu	2007	TC Saar Neunkirchen e.V.	01:19,40 14

Masters 26 - 35 Jahre

Platz	Schwimmerin	Jg.	Verein	Endzeit
1.	Verena Maibach	1998	TC Triton Dillingen/Saar	01:05,10 20
2.	Vivien Bommer	1996	TC Heusweiler Riegelsberg	01:09,90 18

Masters 36 - 45Jahre

Platz	Schwimmerin	Jg.	Verein	Endzeit
1.	Christina Jung	1981	TC Triton Dillingen/Saar	01:15,00 20

Masters 46 - 55 Jahre

Platz	Schwimmerin	Jg.	Verein	Endzeit
1.	Kerstin Ganster	1976	TC Saar Neunkirchen e.V.	01:12,50 20
2.	Nadine Förster	1976	TC Heusweiler Riegelsberg	01:39,30 18

abgemeldet

Claudia Wagner 1970 Turtle Divers St. Ingbert e.V.

Masters 56 - 65 Jahre

Platz	Schwimmerin	Jg.	Verein	Endzeit
1.	Elke Diehl	1962	TC Saar Neunkirchen e.V.	01:31,00 20

Masters 66 und älter

Platz	Schwimmerin	Jg.	Verein	Endzeit
1.	Ingrid Schneider	1953	TC Saar Neunkirchen e.V.	01:34,60 20
2.	Regina Ganster	1944	TC Triton Dillingen/Saar	01:34,80 18

Wettkampf 2 - 100m Flossenschwimmen Herren - Junioren B bis Masters

Junioren B 12 - 14 Jahre

Platz	Schwimmer	Jg.	Verein	Endzeit
1.	Alexander Neu	2010	TC Manta e.V.	01:00,40 20
2.	Erik Lackes	2011	TC Heusweiler Riegelsberg	01:15,40 18

Junioren A 15 - 17 Jahre

Platz	Schwimmer	Jg.	Verein	Endzeit
1.	Magnus Kliemann	2007	TC Saar Neunkirchen e.V.	01:05,10 20
2.	Noah Persijn	2008	TC Saar Neunkirchen e.V.	01:07,90 18
3.	Vincent Kliemann	2009	TC Saar Neunkirchen e.V.	01:08,40 16
4.	Felix Sahner	2009	TC Saar Neunkirchen e.V.	01:09,00 14
5.	Florian Huy	2009	TC Saar Neunkirchen e.V.	01:19,70 12

Aktive 18 - 25 Jahre

Platz	Schwimmer	Jg.	Verein	Endzeit
1.	Mohammed Omar	2004	TC Manta e.V.	00:53,70 20
2.	Robin Konrad	2004	TC Saar Neunkirchen e.V.	01:00,50 18
3.	Johannes Grimm	2003	TC Saar Neunkirchen e.V.	01:09,80 16

Masters 26 - 35 Jahre

Platz	Schwimmer	Jg.	Verein	Endzeit
1.	Moritz Maibach	1990	TC Triton Dillingen/Saar	01:02,80 20

Masters 36 - 45Jahre

Platz	Schwimmer	Jg.	Verein	Endzeit
1.	Pascal Nieland	1988	Turtle Divers St. Ingbert e.V.	00:54,30 20

Masters 46 - 55 Jahre

Platz	Schwimmer	Jg.	Verein	Endzeit
1.	Carsten Peters	1974	Turtle Divers St. Ingbert e.V.	01:11,00 20
2.	Christian Bachmann	1975	TC Saar Neunkirchen e.V.	01:13,60 18
	abgemeldet			
	Mike Ganster	1969	TC Saar Neunkirchen e.V.	

Masters 56 - 65 Jahre

Platz	Schwimmer	Jg.	Verein	Endzeit
1.	Hans Werner Müller	1962	TC Saar Neunkirchen e.V.	01:12,70 20

Masters 66 und älter

Platz	Schwimmer	Jg.	Verein	Endzeit
1.	Hans Otto Eisenbeis	1957	Turtle Divers St. Ingbert e.V.	01:07,20 20
2.	Stephan Rawer	1952	TC Saar Neunkirchen e.V.	01:24,10 18

Wettkampf 3 - 800m Flossenschwimmen Damen - Junioren B bis Masters

Junioren B 12 - 14 Jahre

Platz	Schwimmerin	Jg.	Verein	Endzeit
1.	Kalea Rammo	2012	Turtle Divers St. Ingbert e.V.	12:37,50 20
				100m: 01:27,50 (01:27,50) 200m: 03:03,80 (01:36,30) 300m: 04:40,90 (01:37,10)
				400m: 06:17,00 (01:36,10) 500m: 07:55,20 (01:38,20) 600m: 09:32,90 (01:37,70)
				700m: 11:08,40 (01:35,50) 800m: 12:37,50 (01:29,10)

Junioren A 15 - 17 Jahre

Platz	Schwimmerin	Jg.	Verein	Endzeit
1.	Marie Junge	2008	TC Heusweiler Riegelsberg	12:10,50 20
	100m: 01:21,00 (01:21,00) 200m: 02:52,70 (01:31,70) 300m: 04:25,90 (01:33,20)			
	400m: 06:01,20 (01:35,30) 500m: 07:36,20 (01:35,00) 600m: 09:10,90 (01:34,70)			
	700m: 10:44,40 (01:33,50) 800m: 12:10,50 (01:26,10)			

abgemeldet

Rieke Neu 2007 TC Saar Neunkirchen e.V.

Masters 26 - 35 Jahre

Platz	Schwimmerin	Jg.	Verein	Endzeit
1.	Verena Maibach	1998	TC Triton Dillingen/Saar	12:11,80 20
	100m: 01:24,70 (01:24,70) 200m: 02:55,70 (01:31,00) 300m: 04:28,20 (01:32,50)			
	400m: 06:03,50 (01:35,30) 500m: 07:40,90 (01:37,40) 600m: 09:17,20 (01:36,30)			
	700m: 10:51,60 (01:34,40) 800m: 12:11,80 (01:20,20)			

Masters 36 - 45Jahre

Platz	Schwimmerin	Jg.	Verein	Endzeit
1.	Christina Jung	1981	TC Triton Dillingen/Saar	12:08,40 20
	100m: 01:22,70 (01:22,70) 200m: 02:53,40 (01:30,70) 300m: 04:25,20 (01:31,80)			
	400m: 05:57,30 (01:32,10) 500m: 07:30,60 (01:33,30) 600m: 09:03,80 (01:33,20)			
	700m: 10:37,90 (01:34,10) 800m: 12:08,40 (01:30,50)			

Masters 46 - 55 Jahre

Platz	Schwimmerin	Jg.	Verein	Endzeit
1.	Kerstin Ganster	1976	TC Saar Neunkirchen e.V.	12:11,10 20
	100m: 01:22,20 (01:22,20) 200m: 02:55,90 (01:33,70) 300m: 04:29,00 (01:33,10)			
	400m: 06:03,20 (01:34,20) 500m: 07:36,70 (01:33,50) 600m: 09:10,60 (01:33,90)			
	700m: 10:43,90 (01:33,30) 800m: 12:11,10 (01:27,20)			

abgemeldet

Claudia Wagner 1970 Turtle Divers St. Ingbert e.V.

Masters 56 - 65 Jahre

Platz	Schwimmerin	Jg.	Verein	Endzeit
1.	Elke Diehl	1962	TC Saar Neunkirchen e.V.	14:29,80 20
	100m: 01:33,10 (01:33,10) 200m: 03:20,30 (01:47,20) 300m: 05:12,20 (01:51,90)			
	400m: 07:03,00 (01:50,80) 500m: 08:53,40 (01:50,40) 600m: 10:46,70 (01:53,30)			
	700m: 12:39,10 (01:52,40) 800m: 14:29,80 (01:50,70)			

Masters 66 und älter

Platz	Schwimmerin	Jg.	Verein	Endzeit
1.	Ingrid Schneider	1953	TC Saar Neunkirchen e.V.	15:03,00 20
	100m: 01:39,30 (01:39,30) 200m: 03:28,80 (01:49,50) 300m: 05:23,00 (01:54,20)			
	400m: 07:18,60 (01:55,60) 500m: 09:15,00 (01:56,40) 600m: 11:11,40 (01:56,40)			
	700m: 13:08,60 (01:57,20) 800m: 15:03,00 (01:54,40)			
2.	Regina Ganster	1944	TC Triton Dillingen/Saar	15:39,50 18
	100m: 01:38,60 (01:38,60) 200m: 03:34,00 (01:55,40) 300m: 05:34,80 (02:00,80)			
	400m: 07:35,80 (02:01,00) 500m: 09:37,00 (02:01,20) 600m: 11:38,00 (02:01,00)			
	700m: 13:39,00 (02:01,00) 800m: 15:39,50 (02:00,50)			

Wettkampf 4 - 800m Flossenschwimmen Herren - Junioren B bis Masters

Junioren B 12 - 14 Jahre

Platz	Schwimmer	Jg.	Verein	Endzeit
1.	Alexander Neu	2010	TC Manta e.V.	11:39,60 20 100m: 01:09,70 (01:09,70) 200m: 02:34,60 (01:24,90) 300m: 04:01,00 (01:26,40) 400m: 05:34,10 (01:33,10) 500m: 07:05,70 (01:31,60) 600m: 08:39,10 (01:33,40) 700m: 10:10,30 (01:31,20) 800m: 11:39,60 (01:29,30)

Junioren A 15 - 17 Jahre

Platz	Schwimmer	Jg.	Verein	Endzeit
1.	Noah Persijn	2008	TC Saar Neunkirchen e.V.	13:19,70 20 100m: 01:20,70 (01:20,70) 200m: 03:01,40 (01:40,70) 300m: 04:43,30 (01:41,90) 400m: 06:22,40 (01:39,10) 500m: 08:07,40 (01:45,00) 600m: 09:53,50 (01:46,10) 700m: 11:37,70 (01:44,20) 800m: 13:19,70 (01:42,00)
2.	Florian Huy	2009	TC Saar Neunkirchen e.V.	16:33,50 18 100m: 01:43,30 (01:43,30) 200m: 03:43,00 (01:59,70) 300m: 05:47,70 (02:04,70) 400m: 07:53,70 (02:06,00) 500m: 10:09,00 (02:15,30) 600m: 12:21,20 700m: 14:33,60 (02:12,40) 800m: 16:33,50 (01:59,90)

nicht am Start

Magnus Kliemann 2007 TC Saar Neunkirchen e.V.

abgemeldet

Felix Sahner 2009 TC Saar Neunkirchen e.V.
Vincent Kliemann 2009 TC Saar Neunkirchen e.V.

Aktive 18 - 25 Jahre

Platz	Schwimmer	Jg.	Verein	Endzeit
1.	Johannes Grimm	2003	TC Saar Neunkirchen e.V.	12:42,30 20 100m: 01:16,70 (01:16,70) 200m: 02:47,80 (01:31,10) 300m: 04:24,02 (02:12,20) 400m: 06:02,70 (01:38,40) 500m: 07:41,80 (01:39,10) 600m: 09:19,90 (01:38,10) 700m: 10:59,10 (01:39,20) 800m: 12:42,30 (01:43,20)
2.	Robin Konrad	2004	TC Saar Neunkirchen e.V.	13:34,90 18 100m: 01:27,70 (01:27,70) 200m: 03:08,30 (01:40,60) 300m: 04:52,90 (01:44,60) 400m: 06:36,40 (01:43,50) 500m: 08:23,20 (01:46,80) 600m: 10:13,90 (01:50,70) 700m: 12:06,00 (01:52,10) 800m: 13:34,90 (01:28,90)

Masters 26 - 35 Jahre

Platz	Schwimmer	Jg.	Verein	Endzeit
1.	Moritz Maibach	1990	TC Triton Dillingen/Saar	10:28,50 20 100m: 01:11,20 (01:11,20) 200m: 02:30,20 (01:19,00) 300m: 03:50,80 (01:20,60) 400m: 05:10,30 (01:19,50) 500m: 06:30,20 (01:19,90) 600m: 07:52,60 (01:22,40) 700m: 09:13,30 (01:20,70) 800m: 10:28,50 (01:15,20)

Masters 36 - 45Jahre

Platz	Schwimmer	Jg.	Verein	Endzeit
1.	Pascal Nieland	1988	Turtle Divers St. Ingbert e.V.	10:25,80 20 100m: 01:08,70 (01:08,70) 200m: 02:27,30 (01:18,60) 300m: 03:49,90 (01:22,60) 400m: 05:10,90 (01:21,00) 500m: 06:33,00 (01:22,10) 600m: 07:51,60 (01:18,60) 700m: 09:11,30 (01:19,70) 800m: 10:25,80 (01:14,50)

Masters 46 - 55 Jahre

Platz	Schwimmer	Jg.	Verein	Endzeit
1.	Christian Bachmann	1975	TC Saar Neunkirchen e.V.	14:13,00 20
	100m: 01:27,60 (01:27,60) 200m: 03:08,40 (01:40,80) 300m: 04:55,00 (01:46,60)			
	400m: 06:42,10 (01:47,10) 500m: 08:33,90 (01:51,80) 600m: 10:26,40 (01:52,50)			
	700m: 12:18,80 (01:52,40) 800m: 14:13,00 (01:54,20)			

abgemeldet

Mike Ganster 1969 TC Saar Neunkirchen e.V.

Masters 56 - 65 Jahre

Platz	Schwimmer	Jg.	Verein	Endzeit
1.	Hans Werner Müller	1962	TC Saar Neunkirchen e.V.	13:06,80 20
	100m: 01:30,10 (01:30,10) 200m: 03:08,50 (01:38,40) 300m: 04:50,20 (01:41,70)			
	400m: 06:30,30 (01:40,10) 500m: 08:11,80 (01:41,50) 600m: 09:51,00 (01:39,20)			
	700m: 11:30,90 (01:39,90) 800m: 13:06,80 (01:35,90)			

Masters 66 und älter

Platz	Schwimmer	Jg.	Verein	Endzeit
1.	Hans Otto Eisenbeis	1957	Turtle Divers St. Ingbert e.V.	12:39,90 20
	100m: 01:21,00 (01:21,00) 200m: 02:56,00 (01:35,00) 300m: 04:34,70 (01:38,70)			
	400m: 06:13,60 (01:38,90) 500m: 07:52,30 (01:38,70) 600m: 09:29,30 (01:37,00)			
	700m: 11:05,50 (01:36,20) 800m: 12:39,90 (01:34,40)			

Wettkampf 5 - 100m Streckentauchen mit DTG Damen - Junioren B bis Masters**Junioren B 12 - 14 Jahre**

Platz	Schwimmerin	Jg.	Verein	Endzeit
1.	Luzia Förster	2011	TC Heusweiler Riegelsberg	01:56,90 20
	nicht am Start			
	Luise Riefer	2010	TC Heusweiler Riegelsberg	

Junioren A 15 - 17 Jahre

Platz	Schwimmerin	Jg.	Verein	Endzeit
1.	Marie Junge	2008	TC Heusweiler Riegelsberg	01:18,10 20
2.	Jana Feller	2009	TC Heusweiler Riegelsberg	01:30,40 18
3.	Rieke Neu	2007	TC Saar Neunkirchen e.V.	01:43,90 16

Masters 46 - 55 Jahre

Platz	Schwimmerin	Jg.	Verein	Endzeit
1.	Kerstin Ganster	1976	TC Saar Neunkirchen e.V.	01:21,80 20

Masters 66 und älter

Platz	Schwimmerin	Jg.	Verein	Endzeit
1.	Regina Ganster	1944	TC Triton Dillingen/Saar	02:09,50 20

Wettkampf 6 - 100m Streckentauchen mit DTG Herren - Junioren B bis Masters**Junioren B 12 - 14 Jahre**

Platz	Schwimmer	Jg.	Verein	Endzeit
1.	Alexander Neu	2010	TC Manta e.V.	01:28,20 20
2.	Erik Lackes	2011	TC Heusweiler Riegelsberg	01:42,90 18

Junioren A 15 - 17 Jahre

Platz	Schwimmer	Jg.	Verein	Endzeit
1.	Vincent Kliemann	2009	TC Saar Neunkirchen e.V.	01:22,50 20
2.	Felix Sahner	2009	TC Saar Neunkirchen e.V.	01:40,00 18
3.	Noah Persijn	2008	TC Saar Neunkirchen e.V.	01:40,90 16
4.	Florian Huy	2009	TC Saar Neunkirchen e.V.	02:02,10 14

nicht am Start

Magnus Kliemann 2007 TC Saar Neunkirchen e.V.

Aktive 18 - 25 Jahre

Platz	Schwimmer	Jg.	Verein	Endzeit
1.	Robin Konrad	2004	TC Saar Neunkirchen e.V.	01:09,17 20
2.	Johannes Grimm	2003	TC Saar Neunkirchen e.V.	01:34,50 18

Masters 26 - 35 Jahre

Platz	Schwimmer	Jg.	Verein	Endzeit
1.	Moritz Maibach	1990	TC Triton Dillingen/Saar	01:13,40 20

Masters 36 - 45Jahre

Platz	Schwimmer	Jg.	Verein	Endzeit
1.	Pascal Nieland	1988	Turtle Divers St. Ingbert e.V.	00:59,00 20

Masters 46 - 55 Jahre

Platz	Schwimmer	Jg.	Verein	Endzeit
1.	Christian Bachmann	1975	TC Saar Neunkirchen e.V.	01:31,20 20

abgemeldet

Mike Ganster 1969 TC Saar Neunkirchen e.V.

Masters 56 - 65 Jahre

Platz	Schwimmer	Jg.	Verein	Endzeit
1.	Hans Werner Müller	1962	TC Saar Neunkirchen e.V.	01:30,70 20
2.	Michael Konrad	1968	TC Saar Neunkirchen e.V.	01:41,80 18

Masters 66 und älter

Platz	Schwimmer	Jg.	Verein	Endzeit
1.	Hans Otto Eisenbeis	1957	Turtle Divers St. Ingbert e.V.	01:26,10 20
2.	Stephan Rawer	1952	TC Saar Neunkirchen e.V.	01:41,20 18

Wettkampf 7 - 400m Flossenschwimmen Damen - Junioren B bis Masters**Junioren B 12 - 14 Jahre**

Platz	Schwimmerin	Jg.	Verein	Endzeit
1.	Kalea Rammo	2012	Turtle Divers St. Ingbert e.V.	05:52,40 20 100m: 01:21,30 (01:21,30) 200m: 02:54,10 (01:32,80) 300m: 04:25,40 (01:31,30) 400m: 05:52,40 (01:27,00)
2.	Helene Krauth	2010	TC Heusweiler Riegelsberg	06:32,10 18 100m: 01:31,50 (01:31,50) 200m: 03:10,20 (01:38,70) 300m: 04:52,60 (01:42,40) 400m: 06:32,10 (01:39,50)

Junioren A 15 - 17 Jahre

Platz	Schwimmerin	Jg.	Verein	Endzeit
1.	Marie Junge	2008	TC Heusweiler Riegelsberg	05:43,20 20 100m: 01:19,30 (01:19,30) 200m: 02:50,20 (01:30,90) 300m: 04:19,90 (01:29,70) 400m: 05:43,20 (01:23,30)
2.	Rieke Neu	2007	TC Saar Neunkirchen e.V.	05:59,80 18 100m: 01:27,10 (01:27,10) 200m: 03:05,20 (01:38,10) 300m: 04:45,30 (01:40,10) 400m: 05:59,80 (01:14,50)

Masters 26 - 35 Jahre

<u>Platz</u>	<u>Schwimmerin</u>	<u>Jg.</u>	<u>Verein</u>	<u>Endzeit</u>
1.	Verena Maibach	1998	TC Triton Dillingen/Saar	05:38,60 20 100m: 01:19,30 (01:19,30) 200m: 02:47,90 (01:28,60) 300m: 04:18,50 (01:30,60) 400m: 05:38,60 (01:20,10)
2.	Vivien Bommer	1996	TC Heusweiler Riegelsberg	05:50,30 18 100m: 01:20,50 (01:20,50) 200m: 02:51,20 (01:30,70) 300m: 04:21,60 (01:30,40) 400m: 05:50,30 (01:28,70)

Masters 46 - 55 Jahre

<u>Platz</u>	<u>Schwimmerin</u>	<u>Jg.</u>	<u>Verein</u>	<u>Endzeit</u>
1.	Kerstin Ganster	1976	TC Saar Neunkirchen e.V.	05:47,80 20 100m: 01:21,70 (01:21,70) 200m: 02:53,20 (01:31,50) 300m: 04:24,70 (01:31,50) 400m: 05:47,80 (01:23,10)

abgemeldet

Claudia Wagner 1970 Turtle Divers St. Ingbert e.V.
Nadine Förster 1976 TC Heusweiler Riegelsberg

Masters 56 - 65 Jahre

<u>Platz</u>	<u>Schwimmerin</u>	<u>Jg.</u>	<u>Verein</u>	<u>Endzeit</u>
1.	Elke Diehl	1962	TC Saar Neunkirchen e.V.	07:13,20 20 100m: 01:36,30 (01:36,30) 200m: 03:26,60 (01:50,30) 300m: 05:17,60 (01:51,00) 400m: 07:13,20 (01:55,60)

Masters 66 und älter

<u>Platz</u>	<u>Schwimmerin</u>	<u>Jg.</u>	<u>Verein</u>	<u>Endzeit</u>
1.	Ingrid Schneider	1953	TC Saar Neunkirchen e.V.	07:32,30 20 100m: 01:43,10 (01:43,10) 200m: 03:41,00 (01:57,90) 300m: 05:39,50 (01:58,50) 400m: 07:32,30 (01:52,80)
2.	Regina Ganster	1944	TC Triton Dillingen/Saar	07:43,80 18 100m: 01:39,40 (01:39,40) 200m: 03:39,90 (02:00,50) 300m: 05:42,40 (02:02,50) 400m: 07:43,80 (02:01,40)

Wettkampf 8 - 400m Flossenschwimmen Herren - Junioren B bis Masters**Junioren B 12 - 14 Jahre**

<u>Platz</u>	<u>Schwimmer</u>	<u>Jg.</u>	<u>Verein</u>	<u>Endzeit</u>
1.	Alexander Neu	2010	TC Manta e.V.	05:42,20 20 100m: 01:10,30 (01:10,30) 200m: 02:42,30 (01:32,00) 300m: 04:15,80 (01:33,50) 400m: 05:42,20 (01:26,40)

nicht am Start

Erik Lackes 2011 TC Heusweiler Riegelsberg

Junioren A 15 - 17 Jahre

Platz	Schwimmer	Jg.	Verein	Endzeit
1.	Noah Persijn	2008	TC Saar Neunkirchen e.V.	06:26,30 20 100m: 01:20,10 (01:20,10) 200m: 03:03,40 (01:43,30) 300m: 04:49,20 (01:45,80) 400m: 06:26,30 (01:37,10)
2.	Florian Huy	2009	TC Saar Neunkirchen e.V.	07:54,10 18 100m: 01:31,60 (01:31,60) 200m: 03:34,50 (02:02,90) 300m: 05:43,00 (02:08,50) 400m: 07:54,10 (02:11,10)

aufgegeben

Felix Sahner 2009 TC Saar Neunkirchen e.V.

abgemeldet

Magnus Kliemann 2007 TC Saar Neunkirchen e.V.

Aktive 18 - 25 Jahre

Platz	Schwimmer	Jg.	Verein	Endzeit
1.	Mohammed Omar	2004	TC Manta e.V.	04:46,30 20 100m: 00:57,00 (00:57,00) 200m: 02:09,00 (01:12,00) 300m: 03:28,00 (01:19,00) 400m: 04:46,30 (01:18,30)
2.	Johannes Grimm	2003	TC Saar Neunkirchen e.V.	05:47,40 18 100m: 01:18,10 (01:18,10) 200m: 02:46,00 (01:27,90) 300m: 04:18,10 (01:32,10) 400m: 05:47,40 (01:29,30)
3.	Robin Konrad	2004	TC Saar Neunkirchen e.V.	05:56,20 16 100m: 01:23,30 (01:23,30) 200m: 02:58,90 (01:35,60) 300m: 04:32,20 (01:33,30) 400m: 05:56,20 (01:24,00)

Masters 26 - 35 Jahre

Platz	Schwimmer	Jg.	Verein	Endzeit
1.	Moritz Maibach	1990	TC Triton Dillingen/Saar	05:07,90 20 100m: 01:09,30 (01:09,30) 200m: 02:30,00 (01:20,70) 300m: 03:50,90 (01:20,90) 400m: 05:07,90 (01:17,00)

Masters 36 - 45 Jahre

Platz	Schwimmer	Jg.	Verein	Endzeit
1.	Pascal Nieland	1988	Turtle Divers St. Ingbert e.V.	05:09,10 20 100m: 01:04,10 (01:04,10) 200m: 02:21,40 (01:17,30) 300m: 03:44,80 (01:23,40) 400m: 05:09,10 (01:24,30)

Masters 46 - 55 Jahre

Platz	Schwimmer	Jg.	Verein	Endzeit
1.	Carsten Peters	1974	Turtle Divers St. Ingbert e.V.	06:02,30 20 100m: 01:25,30 (01:25,30) 200m: 02:59,50 (01:34,20) 300m: 04:34,10 (01:34,60) 400m: 06:02,30 (01:28,20)

abgemeldet

Christian Bachmann 1975 TC Saar Neunkirchen e.V.

Mike Ganster 1969 TC Saar Neunkirchen e.V.

Masters 56 - 65 Jahre

Platz	Schwimmer	Jg.	Verein	Endzeit
1.	Hans Werner Müller	1962	TC Saar Neunkirchen e.V.	06:22,70 20 100m: 01:29,40 (01:29,40) 200m: 03:08,40 (01:39,00) 300m: 04:47,80 (01:39,40) 400m: 06:22,70 (01:34,90)

Masters 66 und älter

Platz	Schwimmer	Jg.	Verein	Endzeit
1.	Hans Otto Eisenbeis	1957	Turtle Divers St. Ingbert e.V.	06:12,70 20 100m: 01:22,30 (01:22,30) 200m: 02:59,30 (01:37,00) 300m: 04:37,50 (01:38,20) 400m: 06:12,70 (01:35,20)

Wettkampf 9 - 50m Flossenschwimmen Damen - alle Alterskategorien

Junioren C 8 - 11 Jahre

Platz	Schwimmerin	Jg.	Verein	Endzeit
1.	Emily Engel	2013	TC Saar Neunkirchen e.V.	00:35,90 20
2.	Elisabeth Kaub	2015	TC Saar Neunkirchen e.V.	00:38,40 18
2.	Helena Karbach	2015	TC Heusweiler Riegelsberg	00:38,40 18
4.	Matilda Kaufmann	2015	TC Saar Neunkirchen e.V.	00:40,10 14
5.	Lara Kaub	2013	TC Saar Neunkirchen e.V.	00:40,60 12
6.	Isabel Förster	2015	TC Heusweiler Riegelsberg	00:44,40 10
<u>nicht am Start</u>				
	Elisa Bauer	2014	TC Saar Neunkirchen e.V.	
<u>abgemeldet</u>				
	Greta Huy	2013	TC Saar Neunkirchen e.V.	

Junioren B 12 - 14 Jahre

Platz	Schwimmerin	Jg.	Verein	Endzeit
1.	Kalea Rammo	2012	Turtle Divers St. Ingbert e.V.	00:31,40 20
2.	Luisa Rehme	2010	TC Heusweiler Riegelsberg	00:32,70 18
3.	Helene Krauth	2010	TC Heusweiler Riegelsberg	00:34,50 16
4.	Luise Riefer	2010	TC Heusweiler Riegelsberg	00:34,60 14
5.	Luzia Förster	2011	TC Heusweiler Riegelsberg	00:37,10 12
6.	Maya Bauer	2012	TC Saar Neunkirchen e.V.	00:38,60 10

Junioren A 15 - 17 Jahre

Platz	Schwimmerin	Jg.	Verein	Endzeit
1.	Jana Feller	2009	TC Heusweiler Riegelsberg	00:31,50 20
2.	Marie Junge	2008	TC Heusweiler Riegelsberg	00:31,80 18
2.	Zoe Pocher	2009	TC Triton Dillingen/Saar	00:31,80 18
4.	Rieke Neu	2007	TC Saar Neunkirchen e.V.	00:35,10 14
5.				

Masters 26 - 35 Jahre

Platz	Schwimmerin	Jg.	Verein	Endzeit
1.	Verena Maibach	1998	TC Triton Dillingen/Saar	00:30,30 20
2.	Vivien Bommer	1996	TC Heusweiler Riegelsberg	00:31,20 18

Masters 36 - 45 Jahre

Platz	Schwimmerin	Jg.	Verein	Endzeit
1.	Christina Jung	1981	TC Triton Dillingen/Saar	00:32,40 20

Masters 46 - 55 Jahre

Platz	Schwimmerin	Jg.	Verein	Endzeit
1.	Kerstin Ganster	1976	TC Saar Neunkirchen e.V.	00:32,30 20
2.	Nadine Förster	1976	TC Heusweiler Riegelsberg	00:46,10 18
<u>abgemeldet</u>				
	Claudia Wagner	1970	Turtle Divers St. Ingbert e.V.	

Masters 56 - 65 Jahre

Platz	Schwimmerin	Jg.	Verein	Endzeit
1.	Elke Diehl	1962	TC Saar Neunkirchen e.V.	00:39,40 20

Masters 66 und älter

Platz	Schwimmerin	Jg.	Verein	Endzeit
1.	Regina Ganster	1944	TC Triton Dillingen/Saar	00:42,30 20
2.	Ingrid Schneider	1953	TC Saar Neunkirchen e.V.	00:42,50 18

Wettkampf 10 - 50m Flossenschwimmen Herren - alle Alterskategorien

Junior C 8 - 11 Jahre

Platz	Schwimmer	Jg.	Verein	Endzeit
1.	Liam Koletzki	2013	TC Heusweiler Riegelsberg	00:33,30 20
2.	Lio Schäfer	2014	TC Saar Neunkirchen e.V.	00:35,60 18
3.	Noah Hauck	2013	Turtle Divers St. Ingbert e.V.	00:35,70 16
4.	Tim Quetting	2013	Turtle Divers St. Ingbert e.V.	00:36,00 14
5.	Mats Kaufmann	2013	TC Saar Neunkirchen e.V.	00:38,40 12

nicht am Start

TC Saar Jugend C 2013 TC Saar Neunkirchen e.V.

Junior B 12 - 14 Jahre

Platz	Schwimmer	Jg.	Verein	Endzeit
1.	Alexander Neu	2010	TC Manta e.V.	00:27,10 20
2.	Jonas Bachmann	2012	TC Saar Neunkirchen e.V.	00:33,30 18
3.	Erik Lackes	2011	TC Heusweiler Riegelsberg	00:34,50 16

abgemeldet

Niclas Malter 2012 Turtle Divers St. Ingbert e.V.

Junior A 15 - 17 Jahre

Platz	Schwimmer	Jg.	Verein	Endzeit
1.	Magnus Kliemann	2007	TC Saar Neunkirchen e.V.	00:28,30 20
2.	Vincent Kliemann	2009	TC Saar Neunkirchen e.V.	00:29,10 18
3.	Noah Persijn	2008	TC Saar Neunkirchen e.V.	00:30,40 16
4.	Felix Sahrer	2009	TC Saar Neunkirchen e.V.	00:33,70 14
5.	Florian Huy	2009	TC Saar Neunkirchen e.V.	00:34,30 12

Aktive 18 - 25 Jahre

Platz	Schwimmer	Jg.	Verein	Endzeit
1.	Mohammed Omar	2004	TC Manta e.V.	00:23,10 20
2.	Robin Konrad	2004	TC Saar Neunkirchen e.V.	00:26,20 18
3.	Johannes Grimm	2003	TC Saar Neunkirchen e.V.	00:30,30 16

Masters 26 - 35 Jahre

Platz	Schwimmer	Jg.	Verein	Endzeit
1.	Moritz Maibach	1990	TC Triton Dillingen/Saar	00:29,50 20

Masters 36 - 45 Jahre

Platz	Schwimmer	Jg.	Verein	Endzeit
1.	Pascal Nieland	1988	Turtle Divers St. Ingbert e.V.	00:24,50 20

Masters 46 - 55 Jahre

Platz	Schwimmer	Jg.	Verein	Endzeit
1.	Carsten Peters	1974	Turtle Divers St. Ingbert e.V.	00:31,20 20
2.	Christian Bachmann	1975	TC Saar Neunkirchen e.V.	00:32,50 18

abgemeldet

Mike Ganster 1969 TC Saar Neunkirchen e.V.

Masters 56 - 65 Jahre

Platz	Schwimmer	Jg.	Verein	Endzeit
1.	Hans Werner Müller	1962	TC Saar Neunkirchen e.V.	00:34,10 20

Masters 66 und älter

Platz	Schwimmer	Jg.	Verein	Endzeit
1.	Hans Otto Eisenbeis	1957	Turtle Divers St. Ingbert e.V.	00:29,90 20
2.	Stephan Rawer	1952	TC Saar Neunkirchen e.V.	00:33,10 18

Abschnittende: 12:10 Uhr

Protokollende: 12:10 Uhr

Schiedsrichter Protokollführer _____

Abschnitt 2 - Sonntag 10.11.2024

Einlass: 00:00 Uhr | Einschwimmen: 00:00 Uhr | Kampfrichtersitzung: 00:00 Uhr
 Beginn: 13:00 Uhr

Wettkampffolge für Abschnitt 2

Wettkampf 11 - 15m Streckentauchen Mädchen - Junioren C
 Wettkampf 12 - 15m Streckentauchen Jungen - Junioren C
 Wettkampf 13 - 25m Streckentauchen Damen - Junioren B bis Masters
 Wettkampf 14 - 25m Streckentauchen Herren - Junioren B bis Masters
 Wettkampf 15 - 50m Streckentauchen Damen - Aktive bis Masters
 Wettkampf 16 - 50m Streckentauchen Herren - Aktive bis Masters
 Wettkampf 17 - 200m Flossenschwimmen Damen - Junioren B bis Masters
 Wettkampf 18 - 200m Flossenschwimmen Herren - Junioren B bis Masters
 Wettkampf 19 - 4x100m Flossenschwimmen Damen - Junioren B bis Masters
 Wettkampf 20 - 4x100m Flossenschwimmen Herren - Junioren B bis Masters
 Wettkampf 21 - 4x50m Flossenschwimmen Mixed - Junioren C

Wettkampf 11 - 15m Streckentauchen Mädchen - Junioren C**Junioren C 8 - 11 Jahre**

Platz	Schwimmerin	Jg.	Verein	Endzeit
1.	Emily Engel	2013	TC Saar Neunkirchen e.V.	00:10,80 20
2.	Isabel Förster	2015	TC Heusweiler Riegelsberg	00:12,00 18
3.	Helena Karbach	2015	TC Heusweiler Riegelsberg	00:12,10 16
4.	Matilda Kaufmann	2015	TC Saar Neunkirchen e.V.	00:12,30 14
5.	Lara Kaub	2013	TC Saar Neunkirchen e.V.	00:12,50 12
6.	Elisabeth Kaub	2015	TC Saar Neunkirchen e.V.	00:12,80 10
7.	Elisa Bauer	2014	TC Saar Neunkirchen e.V.	00:14,10 8

abgemeldet

Greta Huy 2013 TC Saar Neunkirchen e.V.

Wettkampf 12 - 15m Streckentauchen Jungen - Junioren C**Junioren C 8 - 11 Jahre**

Platz	Schwimmer	Jg.	Verein	Endzeit
1.	Tim Quetting	2013	Turtle Divers St. Ingbert e.V.	00:08,80 20
2.	Noah Hauck	2013	Turtle Divers St. Ingbert e.V.	00:09,20 18
3.	Liam Koletzki	2013	TC Heusweiler Riegelsberg	00:09,30 16
4.	Lio Schäfer	2014	TC Saar Neunkirchen e.V.	00:10,60 14
5.	Mats Kaufmann	2013	TC Saar Neunkirchen e.V.	00:11,20 12

Wettkampf 13 - 25m Streckentauchen Damen - Junioren B bis Masters**Junioren B 12 - 14 Jahre**

Platz	Schwimmerin	Jg.	Verein	Endzeit
1.	Helene Krauth	2010	TC Heusweiler Riegelsberg	00:16,50 20
2.	Luisa Rehme	2010	TC Heusweiler Riegelsberg	00:17,60 18
2.	Maya Bauer	2012	TC Saar Neunkirchen e.V.	00:17,60 18
4.	Luise Riefer	2010	TC Heusweiler Riegelsberg	00:18,00 14
5.	Luzia Förster	2011	TC Heusweiler Riegelsberg	00:18,80 12

Junioren A 15 - 17 Jahre

Platz	Schwimmerin	Jg.	Verein	Endzeit
1.	Marie Junge	2008	TC Heusweiler Riegelsberg	00:14,60 20
2.	Jana Feller	2009	TC Heusweiler Riegelsberg	00:16,60 18
3.	Rieke Neu	2007	TC Saar Neunkirchen e.V.	00:18,40 16

Masters 26 - 35 Jahre

Platz	Schwimmerin	Jg.	Verein	Endzeit
1.	Verena Maibach	1998	TC Triton Dillingen/Saar	00:13,70 20
2.	Vivien Bommer	1996	TC Heusweiler Riegelsberg	00:15,10 18
3.				

Masters 46 - 55 Jahre

<u>Platz</u>	<u>Schwimmerin</u>	<u>Jg.</u>	<u>Verein</u>	<u>Endzeit</u>
1.	Kerstin Ganster	1976	TC Saar Neunkirchen e.V.	00:15,10 20
2.	Nadine Förster	1976	TC Heusweiler Riegelsberg	00:20,50 18

Masters 56 - 65 Jahre

<u>Platz</u>	<u>Schwimmerin</u>	<u>Jg.</u>	<u>Verein</u>	<u>Endzeit</u>
1.	Elke Diehl	1962	TC Saar Neunkirchen e.V.	0:23,70 20

Masters 66 und älter

<u>Platz</u>	<u>Schwimmerin</u>	<u>Jg.</u>	<u>Verein</u>	<u>Endzeit</u>
1.	Regina Ganster	1944	TC Triton Dillingen/Saar	00:26,00 20

Wettkampf 14 - 25m Streckentauchen Herren - Junioren B bis Masters**Junioren B 12 - 14 Jahre**

<u>Platz</u>	<u>Schwimmer</u>	<u>Jg.</u>	<u>Verein</u>	<u>Endzeit</u>
1.	Alexander Neu	2010	TC Manta e.V.	00:15,30 20
2.	Jonas Bachmann	2012	TC Saar Neunkirchen e.V.	00:18,30 18
3.	Erik Lackes	2011	TC Heusweiler Riegelsberg	00:18,50 16

abgemeldet

Niclas Malter 2012 Turtle Divers St. Ingbert e.V.

Junioren A 15 - 17 Jahre

<u>Platz</u>	<u>Schwimmer</u>	<u>Jg.</u>	<u>Verein</u>	<u>Endzeit</u>
1.	Noah Persijn	2008	TC Saar Neunkirchen e.V.	00:14,50 20
2.	Magnus Kliemann	2007	TC Saar Neunkirchen e.V.	00:14,90 18
3.	Vincent Kliemann	2009	TC Saar Neunkirchen e.V.	00:15,90 16
4.	Felix Sahner	2009	TC Saar Neunkirchen e.V.	00:16,40 14
5.	Florian Huy	2009	TC Saar Neunkirchen e.V.	00:17,10 12

Aktive 18 - 25 Jahre

<u>Platz</u>	<u>Schwimmer</u>	<u>Jg.</u>	<u>Verein</u>	<u>Endzeit</u>
1.	Robin Konrad	2004	TC Saar Neunkirchen e.V.	00:12,00 20
2.	Johannes Grimm	2003	TC Saar Neunkirchen e.V.	00:15,10 18

Masters 26 - 35 Jahre

<u>Platz</u>	<u>Schwimmer</u>	<u>Jg.</u>	<u>Verein</u>	<u>Endzeit</u>
1.	Moritz Maibach	1990	TC Triton Dillingen/Saar	00:12,80 20

Masters 36 - 45Jahre

<u>Platz</u>	<u>Schwimmer</u>	<u>Jg.</u>	<u>Verein</u>	<u>Endzeit</u>
1.	Pascal Nieland	1988	Turtle Divers St. Ingbert e.V.	00:10,20 20

Masters 46 - 55 Jahre

<u>Platz</u>	<u>Schwimmer</u>	<u>Jg.</u>	<u>Verein</u>	<u>Endzeit</u>
1.	Christian Bachmann	1975	TC Saar Neunkirchen e.V.	00:15,30 20
2.	Carsten Peters	1974	Turtle Divers St. Ingbert e.V.	00:16,80 18

Masters 56 - 65 Jahre

<u>Platz</u>	<u>Schwimmer</u>	<u>Jg.</u>	<u>Verein</u>	<u>Endzeit</u>
1.	Michael Konrad	1968	TC Saar Neunkirchen e.V.	00:14,70 20

Masters 66 und älter

<u>Platz</u>	<u>Schwimmer</u>	<u>Jg.</u>	<u>Verein</u>	<u>Endzeit</u>
1.	Hans Otto Eisenbeis	1957	Turtle Divers St. Ingbert e.V.	00:15,00 20

Wettkampf 15 - 50m Streckentauchen Damen - Aktive bis Masters

Wettkampf 16 - 50m Streckentauchen Herren - Aktive bis Masters

Masters 46 - 55 Jahre

Platz	Schwimmer	Jg.	Verein	Endzeit
	<u>abgemeldet</u>			
	Mike Ganster	1969	TC Saar Neunkirchen e.V.	

Masters 56 - 65 Jahre

Platz	Schwimmer	Jg.	Verein	Endzeit
1.	Hans Werner Müller	1962	TC Saar Neunkirchen e.V.	00:40,70 20

Masters 66 und älter

Platz	Schwimmer	Jg.	Verein	Endzeit
1.	Stephan Rawer	1952	TC Saar Neunkirchen e.V.	00:35,70 20
2.	Dieter Krug	1957	TC Saar Neunkirchen e.V.	00:43,60 18

Wettkampf 17 - 200m Flossenschwimmen Damen - Junioren B bis Masters

Junioren B 12 - 14 Jahre

Platz	Schwimmerin	Jg.	Verein	Endzeit
1.	Kalea Rammo	2012	Turtle Divers St. Ingbert e.V.	02:41,30 20 <i>100m: 01:18,40 (01:18,40) 200m: 02:41,30 (01:22,90)</i>
2.	Luisa Rehme	2010	TC Heusweiler Riegelsberg	02:50,30 18
3.	Luise Riefer	2010	TC Heusweiler Riegelsberg	02:53,80 16
	<u>nicht am Start</u>			
	Luzia Förster	2011	TC Heusweiler Riegelsberg	

Junioren A 15 - 17 Jahre

Platz	Schwimmerin	Jg.	Verein	Endzeit
1.	Jana Feller	2009	TC Heusweiler Riegelsberg	02:38,30 20
2.	Marie Junge	2008	TC Heusweiler Riegelsberg	02:41,90 18
3.	Rieke Neu	2007	TC Saar Neunkirchen e.V.	03:00,30 16

Masters 26 - 35 Jahre

Platz	Schwimmerin	Jg.	Verein	Endzeit
1.	Verena Maibach	1998	TC Triton Dillingen/Saar	02:34,20 20
2.	Vivien Bommer	1996	TC Heusweiler Riegelsberg	02:39,60 18

Masters 46 - 55 Jahre

Platz	Schwimmerin	Jg.	Verein	Endzeit
1.	Kerstin Ganster	1976	TC Saar Neunkirchen e.V.	02:46,70 20
	<u>nicht am Start</u>			
	Nadine Förster	1976	TC Heusweiler Riegelsberg	
	<u>abgemeldet</u>			
	Claudia Wagner	1970	Turtle Divers St. Ingbert e.V.	

Masters 56 - 65 Jahre

Platz	Schwimmerin	Jg.	Verein	Endzeit
1.	Elke Diehl	1962	TC Saar Neunkirchen e.V.	03:24,90 20
2.	Petra Dörrenbäcker	1959	TC Saar Neunkirchen e.V.	03:51,20 18

Masters 66 und älter

Platz	Schwimmerin	Jg.	Verein	Endzeit
1.	Regina Ganster	1944	TC Triton Dillingen/Saar	03:36,10 20
2.	Ingrid Schneider	1953	TC Saar Neunkirchen e.V.	03:37,20 18 <i>100m: 01:42,00 (01:42,00) 200m: 03:37,20 (01:55,20)</i>

Wettkampf 18 - 200m Flossenschwimmen Herren - Junioren B bis Masters

Junioren B 12 - 14 Jahre

Platz	Schwimmer	Jg.	Verein	Endzeit
1.	Alexander Neu	2010	TC Manta e.V.	02:33,40 20

Junioren A 15 - 17 Jahre

Platz	Schwimmer	Jg.	Verein	Endzeit
1.	Magnus Kliemann	2007	TC Saar Neunkirchen e.V.	02:39,80 20
2.	Noah Persijn	2008	TC Saar Neunkirchen e.V.	02:43,20 18
3.	Vincent Kliemann	2009	TC Saar Neunkirchen e.V.	02:44,80 16
4.	Florian Huy	2009	TC Saar Neunkirchen e.V.	03:41,40 14
	abgemeldet			
	Felix Sahner	2009	TC Saar Neunkirchen e.V.	

Aktive 18 - 25 Jahre

Platz	Schwimmer	Jg.	Verein	Endzeit
1.	Mohammed Omar	2004	TC Manta e.V.	02:06,00 20
2.	Robin Konrad	2004	TC Saar Neunkirchen e.V.	02:30,30 18
3.	Johannes Grimm	2003	TC Saar Neunkirchen e.V.	02:37,90 16

Masters 26 - 35 Jahre

Platz	Schwimmer	Jg.	Verein	Endzeit
1.	Moritz Maibach	1990	TC Triton Dillingen/Saar	02:25,70 20

Masters 36 - 45Jahre

Platz	Schwimmer	Jg.	Verein	Endzeit
1.	Pascal Nieland	1988	Turtle Divers St. Ingbert e.V.	02:13,80 20

Masters 46 - 55 Jahre

Platz	Schwimmer	Jg.	Verein	Endzeit
1.	Carsten Peters	1974	Turtle Divers St. Ingbert e.V.	02:47,20 20
2.	Christian Bachmann	1975	TC Saar Neunkirchen e.V.	03:09,00 18

abgemeldet
Mike Ganster 1969 TC Saar Neunkirchen e.V.

Masters 56 - 65 Jahre

Platz	Schwimmer	Jg.	Verein	Endzeit
1.	Hans Werner Müller	1962	TC Saar Neunkirchen e.V.	02:50,80 20
2.	Albrecht Dörrenbächer	1959	TC Saar Neunkirchen e.V.	03:34,10 18
				100m: 01:44,50 (01:44,50) 200m: 03:34,10 (01:49,60)

Masters 66 und älter

Platz	Schwimmer	Jg.	Verein	Endzeit
1.	Hans Otto Eisenbeis	1957	Turtle Divers St. Ingbert e.V.	02:39,40 20

Wettkampf 19 - 4x100m Flossenschwimmen Damen - Junioren B bis Masters

Junioren B 12 - 14 Jahre

Platz	Schwimmerin	Jg.	Verein	Endzeit
1.	TC Heusweiler-Riegelsberg	2011(55)	TC Heusweiler Riegelsberg	05:24,60 20
	Luzia Förster	2011		
	Luisa Rehme	2010		
	Luise Riefer	2010		
	Helene Krauth	2010		400m: 05:24,60 (05:24,60)

Junioren A 15 - 17 Jahre

Platz	Schwimmerin	Jg.	Verein	Endzeit
1.	TC Saar Jugend A 2009 (63)		TC Saar Neunkirchen e.V.	05:02,00 20
	<i>Rieke Neu</i>	2007		
	<i>Zoe Pocher</i>	2009		
	<i>Jana Feller</i>	2009		
	<i>Marie Junge</i>	2008	400m: 05:02,00 (05:02,00)	

Wettkampf 20 - 4x100m Flossenschwimmen Herren - Junioren B bis Masters**Junioren B 12 - 14 Jahre**

Platz	Schwimmer	Jg.	Verein	Endzeit
1.	TC Saar Heusweiler-Rgb 2011 (51)		TC Saar Neunkirchen e.V.	05:24,20 20
	<i>Maya Bauer</i>	2012		
	<i>Erik Lackes</i>	2011		
	<i>Jonas Bachmann</i>	2012		
	<i>Alexander Neu</i>	2010	400m: 05:24,20 (05:24,20)	

Junioren A 15 - 17 Jahre

Platz	Schwimmer	Jg.	Verein	Endzeit
1.	TC Saar Jugend A 2009 (63)		TC Saar Neunkirchen e.V.	04:54,80 20
	<i>Magnus Kliemann</i>	2007		
	<i>Vincent Kliemann</i>	2009		
	<i>Felix Sahrer</i>	2009		
	<i>Noah Persijn</i>	2008	400m: 04:54,80 (04:54,80)	

Masters 46 - 55 Jahre

Platz	Schwimmer	Jg.	Verein	Endzeit
1.	TC Saar Masters 46 1969 (200)		TC Saar Neunkirchen e.V.	05:00,20 20
	<i>Christian Bachmann</i>	1975		
	<i>Gunter Daniel</i>	1969		
	<i>Nicole Kiefer</i>	1976		
	<i>Kerstin Ganster</i>	1976	400m: 05:00,20 (05:00,20)	
2.	TC Heusweiler-Riegelsberg 1976 (194)		TC Heusweiler Riegelsberg	05:35,50 16
	<i>Dominik Rehme</i>	1974		
	<i>Sascha Bayer</i>	1976		
	<i>Andreas Loch</i>	1976		
	<i>Nadine Förster</i>	1976	400m: 05:35,50 (05:35,50)	

Masters 56 - 65 Jahre

Platz	Schwimmer	Jg.	Verein	Endzeit
1.	TC Saar Masters 56 1962 (253)		TC Saar Neunkirchen e.V.	05:46,00 20
	<i>Hans Werner Müller</i>	1962		
	<i>Petra Dörrenbacher</i>	1959		
	<i>Michael Bleif</i>	1960		
	<i>Elke Diehl</i>	1962	400m: 05:46,00 (05:46,00)	

Masters 66 und älter

Platz	Schwimmer	Jg.	Verein	Endzeit
1.	TC Saar Masters 66 1956 (279)		TC Saar Neunkirchen e.V.	05:41,80 20
	<i>Rüdiger Fries</i>	1957		
	<i>Michael Streb</i>	1957		
	<i>Werner Sänger</i>	1951		
	<i>Stephan Rawer</i>	1952	400m: 05:41,80 (05:41,80)	
2.	TC Saar 2 Masters 66 1957 (286)		TC Saar Neunkirchen e.V.	06:18,60 16
	<i>Regina Ganster</i>	1944		
	<i>Ingrid Schneider</i>	1953		
	<i>Karl-Jürgen Schneider</i>	1956		
	<i>Dieter Krug</i>	1957	400m: 06:18,60 (06:18,60)	

Wettkampf 21 - 4x50m Flossenschwimmen Mixed - Junioren C

Junioren C 8 - 11 Jahre

Platz	Schwimmer(in)	Jg.	Verein	Endzeit
1.	TC Saar Heusweiler-Rgb	2013 (42)	TC Saar Neunkirchen e.V.	02:34,90 20
	<i>Elisa Bauer</i>	2014 (W)		
	<i>Emily Engel</i>	2013 (W)		
	<i>Lio Schäfer</i>	2014 (M)		
	<i>Liam Koletzki</i>	2013 (M)	200m: 02:34,90 (02:34,90)	
2.	Heusweiler-Riegelsberg Turtle	2013(40)	Turtle Divers St. Ingbert e.V.	02:36,30 16
	<i>Helena Karbach</i>	2015 (M)		
	<i>Isabel Förster</i>	2015 (M)		
	<i>Tim Quetting</i>	2013 (M)		
	<i>Noah Hauck</i>	2013 (M)	200m: 02:36,30 (02:36,30)	
3.	TC Saar Neunkirchen e.V.	2015 (40)	TC Saar Neunkirchen e.V.	02:38,00 12
	<i>Elisabeth Kaub</i>	2015 (W)		
	<i>Lara Kaub</i>	2013 (W)		
	<i>Matilda Kaufmann</i>	2015 (W)		
	<i>Mats Kaufmann</i>	2013 (M)	200m: 02:38,00 (02:38,00)	

Abschnittende: 15:10 Uhr
Protokollende: 15:10 Uhr

Schiedsrichter

Protokollführer

Visuelle Medien

Bericht Visuelle Medien im STSB für das Geschäftsjahr 2024

VM im VDST

In Ermangelung einer Einladung fanden keine Arbeitssitzungen der VM auf Bundesebene statt.

Den Kamerapool des VDST habe ich bei mir eingelagert und den Landesverbänden auf Anforderung für Kurse zukommen lassen. Der Bestand an Kameras liegt nach wie vor bei neun Stück; alle Geräte sind voll funktionsfähig.

Sitzungen und Veranstaltungen im STSB

An der Mitgliederversammlung sowie an allen Vorstandssitzungen des Jahres 2024 mit Ausnahme der Erweiterten Vorstandssitzung im Herbst (beruflich verhindert) habe ich teilgenommen.

Foto- oder Videokurse wurden seitens der Vereine im STSB nicht angefragt. Für den STSB habe ich zwei SK Digitale Bildbearbeitet organisiert und durchgeführt.

Dem FB Ausbildung und Breitensport habe ich als Referent während des TrC-Lehrgangs zur Verfügung gestanden. Unsere Landesmeisterschaften habe ich über und unter Wasser mit der Kamera dokumentiert. Am 18. Dez. werde ich unserem FB Leistungssport für ein Technik-Videotraining zur Verfügung stehen.

Mit der Einrichtung des STSB-Archivraums habe ich die Ausrüstung der VM dort eingelagert und erstelle daher keine separate Inventarliste.

Eigene Weiterbildung

Nach dem Erreichen der Lizenzstufe UW-Fotoinstruktor Stufe 3 im Jahr 2015 sind keine höherwertigen Ausbildungsstufen im Bereich der UW-Fotografie möglich; die Voraussetzungen für die Verlängerung meiner Lizenz im Juni 2025 habe ich bereits erfüllt.

Ziele 2025

Die Zielsetzung der VM im STSB sehe ich vorrangig in der foto- und videografischen Aus- und Weiterbildung unserer Taucher. Generell bilden hierzu die VDST-Ausbildungsordnungen die Grundlage.

Die Einsteiger-Fotokurse möchte ich wie gehabt in den Vereinen anbieten. Interessierte Vorstände und Ausbildungsleiter können sich wegen weiterer Informationen hierzu jederzeit mit mir in Verbindung setzen. Zusätzlich plane ich die Durchführung eines SK Bildbearbeitung auf Landesverbandsebene, sobald absehbar ist, dass dies wieder möglich sein wird.

Gerne nehme ich – und hier sind bitte die STSB-Mitglieder gefordert - Vorschläge und Anregungen aus den Reihen der saarländischen Taucher entgegen und werde das Angebot auf gezielte Bedürfnisse hin entsprechend ausrichten. Natürlich werde ich mir auch weiter ab und an die Zeit nehmen, STSB-Veranstaltungen fotografisch zu dokumentieren.

Mein Dank geht an die Kolleginnen und Kollegen im STSB-Vorstand für die gute Zusammenarbeit. Den STSB-Mitgliedern danke ich für ihr Interesse am Angebot der VM im STSB. Die Unterstützung, die ich erfahren durfte, haben die Zeit, die ich 2024 in Sachen VM im STSB investiert habe, keinesfalls zu einer Belastung werden lassen.

Mit Tauchers Gruß *Allzeit gut' Luft!*

Limbach, 13. Dez. 2024

Gunter Daniel,
Visuelle Medien im STSB

Aus den Vereinen

Tauchclub Saar Neunkirchen e.V.



Nachruf

Mit tiefer Trauer nehmen wir
Abschied von unserem geschätzten Freund und
Tauchkameraden

Detlef Denger,

der unerwartet aus unserer Mitte gerissen wurde.
Über drei Jahrzehnte lang prägte er unseren Verein,
nicht nur durch seine Kameradschaft und
Hilfsbereitschaft, sondern auch als engagiertes
Vorstandsmitglied und leidenschaftlicher
Tauchausbilder für Jugendliche und Erwachsene.

Sein ehrendes Andenken werden wir stets bewahren.
Den Hinterbliebenen sprechen wir unser tiefes Mitgefühl aus.

Im Namen aller Mitglieder
Der Vorstand des Tauchclubs Saar Neunkirchen e.V.

Nachruf

Wir trauern um unseren Tauchkameraden und Freund

Bernhard Manneck

der am 9. September 2024 plötzlich und unerwartet verstorben ist.

Viele Jahre lang hat er unser Vereinsleben
als ak#ver Taucher und Tauchausbilder für jung und alt bereichert.

Wir werden ihn nicht vergessen
und ihm ein ehrendes Andenken bewahren.

Der Vorstand des TC Saar Neunkirchen e.V